

***SIK 7 TE***

***SIK 9 TE***

***SIK 11 TE***

***SIK 14 TE***

**Dimplex**

**Montage- und  
Gebrauchsanweisung**

**Deutsch**

**Installation and  
Operating Instructions**

**English**

**Instructions d'installation  
et d'utilisation**

**Français**

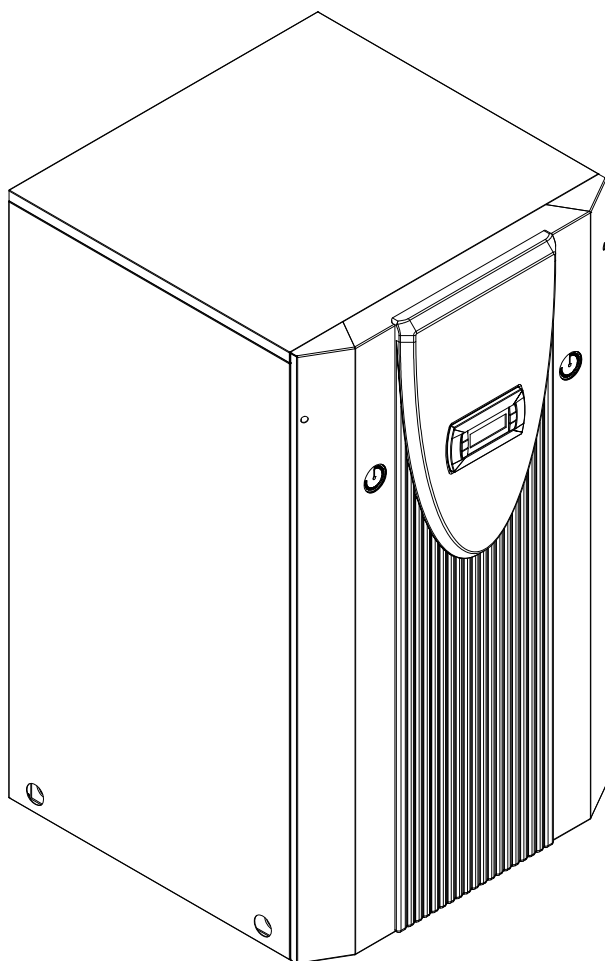

**Sole/Wasser-  
Wärmepumpe für  
Innenaufstellung**

**Brine-to-Water  
Heat Pump for  
Indoor Installation**

**Pompe à chaleur  
eau glycolée-eau  
pour installation  
intérieure**



# Inhaltsverzeichnis

<b>1</b>	<b>Bitte sofort lesen</b> .....	<b>DE-2</b>
1.1	Wichtige Hinweise .....	DE-2
1.2	Bestimmungsgemäßer Gebrauch .....	DE-2
1.3	Gesetzliche Vorschriften und Richtlinien .....	DE-2
1.4	Energiesparende Handhabung der Wärmepumpe .....	DE-2
<b>2</b>	<b>Verwendungszweck der Wärmepumpe</b> .....	<b>DE-3</b>
2.1	Anwendungsbereich .....	DE-3
2.2	Arbeitsweise .....	DE-3
<b>3</b>	<b>Grundgerät</b> .....	<b>DE-3</b>
<b>4</b>	<b>Zubehör</b> .....	<b>DE-4</b>
4.1	Soleverteiler .....	DE-4
4.2	Solepressostat .....	DE-4
4.3	Fernbedienung .....	DE-4
4.4	Gebäudeleittechnik .....	DE-4
4.5	Wärmemengenzähler WMZ .....	DE-4
<b>5</b>	<b>Transport</b> .....	<b>DE-5</b>
<b>6</b>	<b>Aufstellung</b> .....	<b>DE-5</b>
6.1	Allgemeine Hinweise .....	DE-5
6.2	Schallemissionen .....	DE-5
<b>7</b>	<b>Montage</b> .....	<b>DE-6</b>
7.1	Allgemein .....	DE-6
7.2	Heizungsseitiger Anschluss .....	DE-6
7.3	Wärmequellenseitiger Anschluss .....	DE-7
7.4	Temperaturfühler .....	DE-7
7.5	Elektrischer Anschluss .....	DE-8
<b>8</b>	<b>Inbetriebnahme</b> .....	<b>DE-9</b>
8.1	Allgemein .....	DE-9
8.2	Vorbereitung .....	DE-9
8.3	Vorgehensweise bei Inbetriebnahme .....	DE-9
<b>9</b>	<b>Pflege / Reinigung</b> .....	<b>DE-9</b>
9.1	Pflege .....	DE-9
9.2	Reinigung Heizungsseite .....	DE-9
9.3	Reinigung Wärmequellenseite .....	DE-10
<b>10</b>	<b>Störungen / Fehlersuche</b> .....	<b>DE-10</b>
<b>11</b>	<b>Außerbetriebnahme / Entsorgung</b> .....	<b>DE-10</b>
<b>12</b>	<b>Geräteinformation</b> .....	<b>DE-11</b>
<b>13</b>	<b>Garantieurkunde</b> .....	<b>DE-12</b>
	<b>Anhang / Appendix / Annexes</b> .....	<b>A-I</b>
	Maßbild / Dimension Drawing / Schéma coté .....	A-II
	Diagramme / Diagrams / Diagrammes .....	A-III
	Stromlaufpläne / Circuit Diagrams / Schémas électriques .....	A-VIII
	Hydraulisches Prinzipschema / Hydraulic Plumbing Diagram / Schéma hydraulique .....	A-XIII
	Konformitätserklärung / Declaration of Conformity / Déclaration de conformité .....	A-XV

# 1 Bitte sofort lesen

## 1.1 Wichtige Hinweise

### **⚠ ACHTUNG!**

Für den Betrieb und die Wartung einer Wärmepumpe sind die rechtlichen Anforderungen des Landes einzuhalten, in dem die Wärmepumpe betrieben wird. Je nach Kältemittelfüllmenge ist die Dichtheit der Wärmepumpe in regelmäßigen Abständen durch entsprechend geschultes Personal zu überprüfen und zu protokollieren.

### **⚠ ACHTUNG!**

Die Wärmepumpe ist nicht am Holzrost befestigt.

### **⚠ ACHTUNG!**

Die Wärmepumpe darf nur bis zu einer Neigung von maximal 45° (in jeder Richtung) gekippt werden.

### **⚠ ACHTUNG!**

Gerät nicht an den Bohrungen in den Verkleidungsblechen anheben!

### **⚠ ACHTUNG!**

Bei großvolumigen Heizkreisen muss das eingebaute Ausdehnungsgefäß (24 Liter, 1,0 bar Vordruck) durch ein weiteres ergänzt werden.

### **⚠ ACHTUNG!**

Die Sole muss mindestens zu 25% aus einem Frost- und Korrosionsschutz auf Monoethylglykol- oder Propylenglykolbasis bestehen und ist vor dem Befüllen zu mischen.

### **⚠ ACHTUNG!**

Die Inbetriebnahme der Wärmepumpe muss gemäß der Montage- und Gebrauchsanweisung des Wärmepumpenmanagers erfolgen.

### **⚠ ACHTUNG!**

Im Wärmequelleneintritt der Wärmepumpe ist der beiliegende Schmutzfänger zu montieren, um den Verdampfer gegen Verunreinigungen zu schützen.

### **⚠ ACHTUNG!**

Zur Vermeidung von Ablagerungen (z.B. Rost) im Kondensator der Wärmepumpe wird empfohlen, ein geeignetes Korrosionsschutzsystem einzusetzen.

### **⚠ ACHTUNG!**

Arbeiten an der Wärmepumpe dürfen nur vom autorisierten und sachkundigen Kundendienst durchgeführt werden.

### **⚠ ACHTUNG!**

Vor Öffnen des Gerätes sind alle Stromkreise spannungsfrei zu schalten.

## 1.2 Bestimmungsgemäßer Gebrauch

Dieses Gerät ist nur für den vom Hersteller vorgesehenen Verwendungszweck freigegeben. Ein anderer oder darüber hinausgehender Gebrauch gilt als nicht bestimmungsgemäß. Dazu zählt auch die Beachtung der zugehörigen Produktschriften. Änderungen oder Umbauten am Gerät sind zu unterlassen.

## 1.3 Gesetzliche Vorschriften und Richtlinien

Diese Wärmepumpe ist gemäß Artikel 1, Abschnitt 2 k) der EG-Richtlinie 2006/42/EC (Maschinenrichtlinie) für den Gebrauch im häuslichen Umfeld bestimmt und unterliegt damit den Anforderungen der EG-Richtlinie 2006/95/EC (Niederspannungsrichtlinie). Sie ist damit ebenfalls für die Benutzung durch Laien zur Beheizung von Läden, Büros und anderen ähnlichen Arbeitsumgebungen, von landwirtschaftlichen Betrieben und von Hotels, Pensionen und ähnlichen oder anderen Wohneinrichtungen vorgesehen.

Die Wärmepumpe entspricht allen relevanten DIN-/VDE-Vorschriften und EG-Richtlinien. Diese können der CE-Erklärung im Anhang entnommen werden.

Der elektrische Anschluss der Wärmepumpe muss nach den gültigen VDE-, EN- und IEC-Normen ausgeführt werden. Zusätzlich sind die Anschlussbedingungen der Versorgungsunternehmen zu beachten.

Die Wärmepumpe ist entsprechend den einschlägigen Vorschriften in die Wärmequellen- und Heizungsanlage einzubinden.

Personen, insbesondere Kinder, die aufgrund ihrer physischen, sensorischen oder geistigen Fähigkeiten oder ihrer Unerfahrenheit oder Unkenntnis nicht in der Lage sind, das Gerät sicher zu benutzen, sollten dieses Gerät nicht ohne Aufsicht oder Anweisung durch eine verantwortliche Person benutzen.

Kinder sollten beaufsichtigt werden, um sicher zu stellen, dass sie nicht mit dem Gerät spielen.

### **⚠ ACHTUNG!**

Für den Betrieb und die Wartung einer Wärmepumpe sind die rechtlichen Anforderungen des Landes einzuhalten, in dem die Wärmepumpe betrieben wird. Je nach Kältemittelfüllmenge ist die Dichtheit der Wärmepumpe in regelmäßigen Abständen durch entsprechend geschultes Personal zu überprüfen und zu protokollieren.

## 1.4 Energiesparende Handhabung der Wärmepumpe

Durch das Betreiben dieser Wärmepumpe tragen Sie zur Schonung unserer Umwelt bei. Für den effizienten Betrieb ist eine sorgfältige Bemessung der Heizungsanlage und der Wärmequelle sehr wichtig. Dabei ist besonderes Augenmerk auf möglichst niedrige Wasservorlauftemperaturen zu richten. Darum sollten alle angeschlossenen Energieverbraucher für niedrige Vorlauftemperaturen geeignet sein. Eine um 1 K höhere Heizwassertemperatur steigert den Energieverbrauch um ca. 2,5 %. Eine Niedertemperaturheizung mit Vorlauftemperaturen zwischen 30 °C und 50 °C ist für einen energiesparenden Betrieb gut geeignet.

## 2 Verwendungszweck der Wärmepumpe

### 2.1 Anwendungsbereich

Die Sole/Wasser-Wärmepumpe ist ausschließlich für die Erwärmung von Heizungswasser vorgesehen. Sie kann in vorhandenen oder neu zu errichtenden Heizungsanlagen eingesetzt werden. Als Wärmeträger in der Wärmequellenanlage dient Sole. Als Wärmequelle können Erdsonden, Erdkollektoren oder ähnliche Anlagen genutzt werden.

### 2.2 Arbeitsweise

Das Erdreich speichert Wärme die von Sonne, Wind und Regen eingebracht wird. Diese Erdwärme wird im Erdkollektor, der Erdsonde oder ähnlichem von der Sole bei niedriger Temperatur aufgenommen. Eine Umwälzpumpe fördert dann die "erwärmte" Sole in den Verdampfer der Wärmepumpe. Dort wird diese Wärme an das Kältemittel im Kältekreislauf abgegeben. Dabei kühlt sich die Sole wieder ab, so dass sie im Solekreis wieder Wärmeenergie aufnehmen kann.

Das Kältemittel wird vom elektrisch angetriebenen Verdichter angesaugt, verdichtet und auf ein höheres Temperaturniveau "gepumpt". Die bei diesem Vorgang zugeführte elektrische Antriebsleistung geht nicht verloren, sondern wird größtenteils dem Kältemittel zugeführt.

Daraufhin gelangt das Kältemittel in den Verflüssiger und überträgt hier wiederum seine Wärmeenergie an das Heizwasser. Abhängig vom Betriebspunkt erwärmt sich so das Heizwasser auf bis zu 58 °C.

## 3 Grundgerät

Das Grundgerät besteht aus einer anschlussfertigen Wärmepumpe für Innenaufstellung in Kompaktbauweise. Zusätzlich zum Schaltblech mit integriertem Wärmepumpenmanager enthält das Gerät bereits wichtige Baugruppen des Heiz- und Solekreises:

- Ausdehnungsgefäße
- Umwälzpumpen
- Überdruckventile
- Manometer
- Überströmventil (Heizkreis)

Der Kältekreis ist „hermetisch geschlossen“ und enthält das vom Kyoto-Protokoll erfasste fluorierte Kältemittel R407C mit einem GWP-Wert von 1653. Es ist FCKW-frei, baut kein Ozon ab und ist nicht brennbar.

Am Schaltblech sind alle für den Betrieb der Wärmepumpe notwendigen Bauteile angebracht. Die Spannungszuführung für Last- und Steuerstrom ist bauseits zu verlegen.

Der Kollektor mit Soleverteiler ist bauseits zu erstellen.



- 1) Schaltblech
- 2) Umwälzpumpen
- 3) Verflüssiger
- 4) Verdichter
- 5) Verdampfer
- 6) Ausdehnungsgefäß

## 4 Zubehör

### 4.1 Soleverteiler

Der Soleverteiler vereinigt die Kollektorschleifen der Wärmequellenanlage zu einer Hauptleitung, welche an die Wärmepumpe angeschlossen wird. Mittels der integrierten Kugelhähne können zum Entlüften einzelne Solekreise abgesperrt werden.

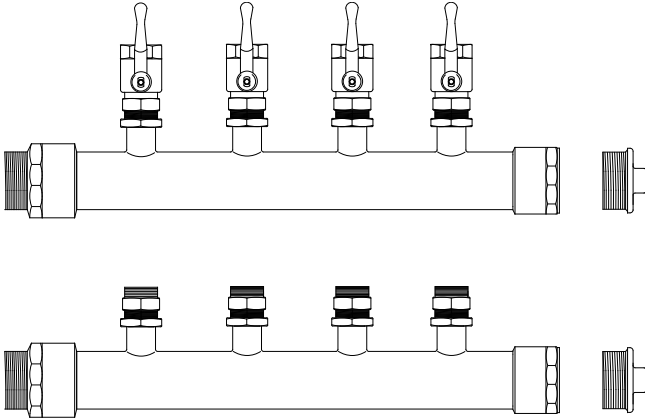

### 4.2 Solepressostat

Falls dieses behördlich gefordert wird, kann in das Gerät ein Soleniederdruckpressostat eingebaut werden. In diesem Fall ist der vorgesehene Anschluss oberhalb des Soleausdehnungsgefäßes zu verwenden.

### 4.3 Fernbedienung

Als Komforterweiterung ist im Sonderzubehör eine Fernbedienstation erhältlich. Bedienung und Menüführung sind identisch mit denen des Wärmepumpenmanagers. Der Anschluss erfolgt über ein 6-adriges Telefonkabel (Sonderzubehör) mit Westernsteckern.

#### **i HINWEIS**

Bei Heizungsreglern mit abnehmbarem Bedienteil kann dieses direkt als Fernbedienstation genutzt werden.

### 4.4 Gebäudeleittechnik

Der Wärmepumpenmanager kann durch die Ergänzung der jeweiligen Schnittstellen-Steckkarte an ein Netzwerk eines Gebäudesystems angeschlossen werden. Für den genauen Anschluss und die Parametrierung der Schnittstelle muss die ergänzende Montageanweisung der Schnittstellenkarte beachtet werden.

Für den Wärmepumpenmanager sind folgende Netzwerkverbindungen möglich:

- Modbus
- EIB, KNX
- Ethernet

#### **! ACHTUNG!**

Bei einer externen Ansteuerung der Wärmepumpe bzw. der Umwälzpumpen ist ein zusätzlicher Durchflussschalter vorzusehen, der das Einschalten des Verdichters bei fehlendem Volumenstrom verhindert.

## 4.5 Wärmemengenzähler WMZ

### 4.5.1 Allgemeine Beschreibung

Der Wärmemengenzähler (WMZ 25/32) dient dazu, die angegebene Wärmemenge zu erfassen. Er ist als Zubehör erhältlich. Durch den vorhandenen Zusatzwärmetauscher werden für die Erfassung der Wärmemenge zwei Wärmemengenzähler benötigt.

Sensoren im Vor- und Rücklauf der Wärmetauscherleitungen und ein Elektronikmodul erfassen die gemessenen Werte und übertragen ein Signal an den Wärmepumpenmanager, der abhängig von der aktuellen Betriebsart der Wärmepumpe (Heizen/Warmwasser/Schwimmbad) die Wärmemenge in kWh aufsummiert und im Menü Betriebsdaten und Historie zur Anzeige bringt.

#### **i HINWEIS**

Der Wärmemengenzähler entspricht den Qualitätsanforderungen des deutschen Marktanreizprogramms zur Förderung von effizienten Wärmepumpen. Er unterliegt nicht der Eichpflicht und ist deshalb nicht zur Heizkostenabrechnung verwendbar!

### 4.5.2 Hydraulische und elektrische Einbindung des Wärmemengenzählers

Zur Datenerfassung benötigt der Wärmemengenzähler zwei Messeinrichtungen.

- Das Messrohr für die Durchflussmessung  
Dieses ist in den Wärmepumpenvorlauf (Durchflussrichtung beachten) zu montieren.
- Einen Temperatursensor (Kupferrohr mit Tauchhülse)  
Dieser ist im Wärmepumpenrücklauf zu montieren.

Der Einbauort der beiden Messrohre sollte sich möglichst nahe an der Wärmepumpe im Erzeugerkreis befinden.

Der Abstand zu Pumpen, Ventilen und anderen Einbauten ist zu vermeiden, da Verwirbelungen zu Verfälschungen bei der Wärmemengenzählung führen können (empfohlen wird eine Beruhigungsstrecke von 50 cm).

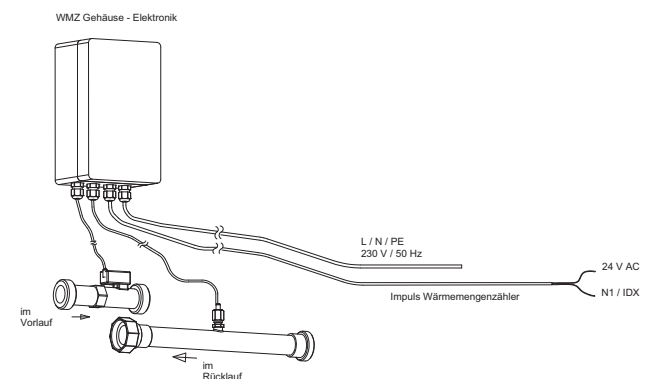

## 5 Transport

Zum Transport auf ebenem Untergrund eignet sich ein Hubwagen. Muss die Wärmepumpe auf unebenem Untergrund oder über Treppen befördert werden, kann dies mit Tragriemen geschehen. Diese können direkt unter dem Holzrost hindurchgeführt werden.

### **⚠ ACHTUNG!**

Die Wärmepumpe ist nicht am Holzrost befestigt.

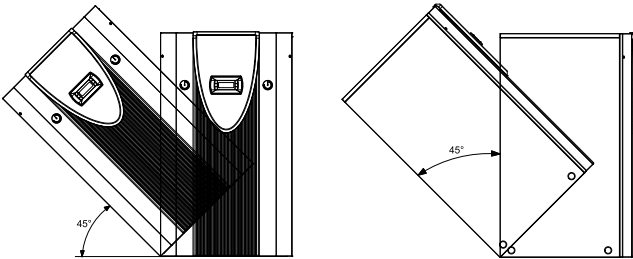

### **⚠ ACHTUNG!**

Die Wärmepumpe darf nur bis zu einer Neigung von maximal 45° (in jeder Richtung) gekippt werden.

Zum Anheben des Gerätes ohne Palette sind die seitlich im Rahmen vorgesehenen Bohrungen zu benutzen. Die seitlichen Verkleidungsbleche sind dabei abzunehmen. Als Tragehilfe kann ein handelsübliches Rohr dienen.

### **⚠ ACHTUNG!**

Gerät nicht an den Bohrungen in den Verkleidungsblechen anheben!

## 6 Aufstellung

### 6.1 Allgemeine Hinweise

Das Gerät ist grundsätzlich in Innenräumen auf einer ebenen, glatten und waagrechten Fläche aufzustellen. Dabei sollte der Rahmen rundum dicht am Boden anliegen, um eine geeignete Schallabdichtung zu gewährleisten. Ist dies nicht der Fall, können zusätzliche schalldämmende Maßnahmen notwendig werden.

Die Wärmepumpe muss so aufgestellt sein, dass ein Kundendienstesatz problemlos durchgeführt werden kann. Dies ist gewährleistet, wenn ein Abstand von ca. 1 m vor und an einer Seite der Wärmepumpe eingehalten wird.

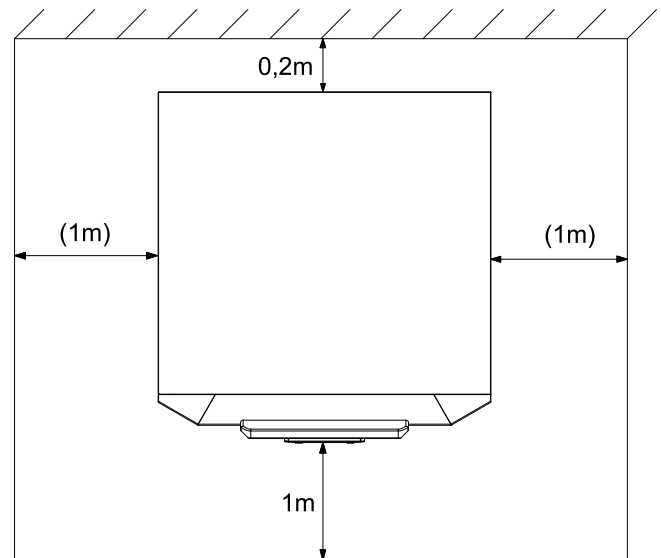

Im Aufstellraum dürfen zu keiner Jahreszeit Frost oder höhere Temperaturen als 35°C auftreten.

### 6.2 Schallemissionen

Aufgrund der wirkungsvollen Schallisolation arbeitet die Wärmepumpe sehr leise. Eine Schallübertragung auf das Fundament bzw. auf das Heizsystem wird durch interne Entkopplungsmaßnahmen weitgehend verhindert.

## 7 Montage

### 7.1 Allgemein

An der Wärmepumpe sind folgende Anschlüsse herzustellen:

- Vor-/Rücklauf Soleanlage
- Vorlauf Heizung- und Warmwasserbereitung
- Gemeinsamer Rücklauf Heizung- und Warmwasserbereitung
- Rücklauf Überströmventil
- Anschluss für zusätzliches Ausdehnungsgefäß (bei Bedarf)
- Abläufe der Überdruckventile
- Kondensatablauf
- Stromversorgung
- Temperaturfühler

### 7.2 Heizungsseitiger Anschluss

Die Wärmepumpe ist mit getrennten Ausgängen für Heiz- und Warmwasserkreis ausgerüstet.

Ist keine Warmwassererwärmung durch die Wärmepumpe vorgesehen, so ist der Warmwasserausgang dauerhaft abzudichten.

Bevor die heizwasserseitigen Anschlüsse der Wärmepumpe erfolgen, muss die Heizungsanlage gespült werden, um eventuell vorhandene Verunreinigungen, Reste von Dichtmaterial oder ähnliches, zu entfernen. Ein Ansammeln von Rückständen im Verflüssiger kann zum Totalausfall der Wärmepumpe führen.

Für Anlagen mit absperrbarem Heizwasserdurchfluss, bedingt durch Heizkörper- bzw. Thermostatventile, ist ein Überströmventil eingebaut. Dies sichert einen Mindestheizwasserdurchfluss durch die Wärmepumpe und verhindert Störungen.

Nach erstellter heizungsseitiger Installation ist die Heizungsanlage zu füllen, zu entlüften und abzudrücken.

Beim Füllen der Anlage ist folgendes zu beachten:

- unbehandeltes Füll- und Ergänzungswasser muss Trinkwasserqualität haben (farblos, klar, ohne Ablagerungen)
- das Füll- und Ergänzungswasser muss vorfiltriert sein (Porenweite max. 5µm).

Eine Steinbildung in Warmwasserheizungsanlagen kann nicht vollständig vermieden werden, ist aber bei Anlagen mit Vorlauftemperaturen kleiner 60°C vernachlässigbar gering.

Bei Mittel- und Hochtemperatur-Wärmepumpen können auch Temperaturen über 60°C erreicht werden.

Daher sollten für das Füll- und Ergänzungswasser nach VDI 2035 Blatt 1 folgende Richtwerte eingehalten werden:

Gesamtheizleistung in [kW]	Summe Erdalkalien in mol/m <sup>3</sup> bzw. mmol/l	Gesamthärte in °dH
bis 200	≤ 2,0	≤ 11,2
200 bis 600	≤ 1,5	≤ 8,4
> 600	< 0,02	< 0,11

Mindestheizwasserdurchsatz

Der Mindestheizwasserdurchsatz der Wärmepumpe ist in jedem Betriebszustand der Heizungsanlage sicherzustellen. Dieses kann z.B. durch Installation eines doppelt differenzdrucklosen Verteilers oder eines Überströmventiles erreicht werden. Die Einstellung eines Überströmventiles ist in Kapitel Inbetriebnahme erklärt.

#### **i HINWEIS**

**Der Einsatz eines Überströmventils ist nur bei Flächenheizungen und einem max. Heizwasserdurchsatz von 1,3 m<sup>3</sup>/h ratsam. Bei Nichtbeachten kann es zu Störungen der Anlage führen**

#### **Frostschutz bei frostgefährdeter Aufstellung**

Sofern Wärmepumpenmanager und Heizungsumwälzpumpen betriebsbereit sind, arbeitet die Frostschutzfunktion des Wärmepumpenmanagers. Bei Außerbetriebnahme der Wärmepumpe oder Stromausfall ist die Anlage zu entleeren. Bei Wärmepumpenanlagen, an denen ein Stromausfall nicht erkannt werden kann (Ferienhaus), ist der Heizungskreis mit seinem geeigneten Frostschutz zu betreiben.

Das integrierte Ausdehnungsgefäß hat ein Volumen von 24 Liter. Dieses Volumen ist geeignet für Gebäude mit einer beheizten Wohnfläche bis maximal 200 m<sup>2</sup>.

Eine Überprüfung des Volumens ist durch den Anlagenplaner durchzuführen. Gegebenenfalls ist ein weiteres Ausdehnungsgefäß zu installieren (nach DIN 4751 Teil 1). Tabellen in Herstellerkatalogen vereinfachen die Auslegung nach Wasserinhalt der Anlage.

#### **⚠ ACHTUNG!**

**Bei großvolumigen Heizkreisen muss das eingebaute Ausdehnungsgefäß (24 Liter, 1,0 bar Vordruck) durch ein weiteres ergänzt werden.**



## 7.3 Wärmequellenseitiger Anschluss

Folgende Vorgehensweise ist beim Anschluss einzuhalten:

Die Soleleitung am Vor- und Rücklauf der Wärmepumpe anschließen.

Dabei ist das hydraulische Prinzipschema zu beachten.

Die im Lieferumfang enthaltenen Schmutzfänger und Mikroluftblasenabscheider müssen bauseits in den Soleeintritt der Wärmepumpe montiert werden.

Die Sole ist vor dem Befüllen der Anlage herzustellen. Die Solekonzentration muss mindestens 25% betragen. Das gewährleistet Frostsicherheit bis -14 °C.

Es dürfen nur Frostschutzmittel auf Monoethylenglykol- oder Propylenglykolbasis verwendet werden.

Die Wärmequellenanlage ist zu entlüften und auf Dichtheit zu prüfen.

### **⚠ ACHTUNG!**

**Die Sole muss mindestens zu 25% aus einem Frost- und Korrosionsschutz auf Monoethylenglykol- oder Propylenglykolbasis bestehen und ist vor dem Befüllen zu mischen.**

## 7.4 Temperaturfühler

Folgende Temperaturfühler sind bereits eingebaut bzw. müssen zusätzlich montiert werden:

- Außentemperatur (R1) beigelegt
- Rücklauftemperatur Heizkreis (R2) eingebaut
- Vorlauftemperatur Heizkreis (R9) eingebaut
- Vorlauftemperatur Primärkreis (R6) eingebaut

### 7.4.1 Fühlerkennlinien

Temperatur in °C	-20	-15	-10	-5	0	5	10			
<b>Norm-NTC-2 in kΩ</b>	14,6	11,4	8,9	7,1	5,6	4,5	3,7			
<b>NTC-10 in kΩ</b>	67,7	53,4	42,3	33,9	27,3	22,1	18,0			
	15	20	25	30	35	40	45	50	55	60
	2,9	2,4	2,0	1,7	1,4	1,1	1,0	0,8	0,7	0,6
	14,9	12,1	10,0	8,4	7,0	5,9	5,0	4,2	3,6	3,1

Die an den Wärmepumpenmanager anzuschließenden Temperaturfühler müssen der in Abb. 7.1 gezeigten Fühlerkennlinie entsprechen. Einzige Ausnahme ist der im Lieferumfang der Wärmepumpe befindliche Außentemperaturfühler (siehe Abb. 7.2)



Abb. 7.1: Fühlerkennlinie NTC-10



Abb. 7.2: Fühlerkennlinie Norm-NTC-2 nach DIN 44574 Außentemperaturfühler

### 7.4.2 Montage des Außentemperaturfühlers

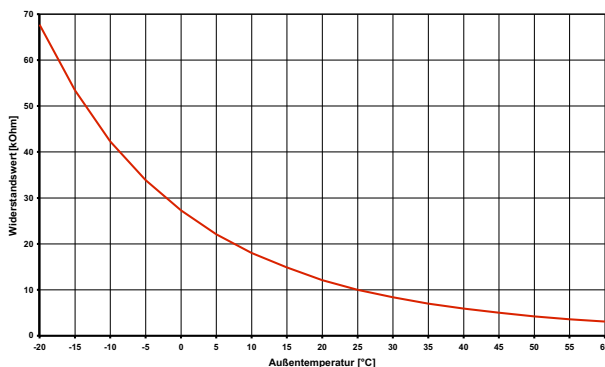
Der Temperaturfühler muss so angebracht werden, dass sämtliche Witterungseinflüsse erfasst werden und der Messwert nicht verfälscht wird.

- an der Außenwand eines beheizten Wohnraumes und möglichst an der Nord- bzw. Nordwestseite anbringen
- nicht in „geschützter Lage“ (z.B. in einer Mauernische oder unter dem Balkon) montieren
- nicht in der Nähe von Fenstern, Türen, Abluftöffnungen, Außenleuchten oder Wärmepumpen anbringen
- zu keiner Jahreszeit direkter Sonneneinstrahlung aussetzen

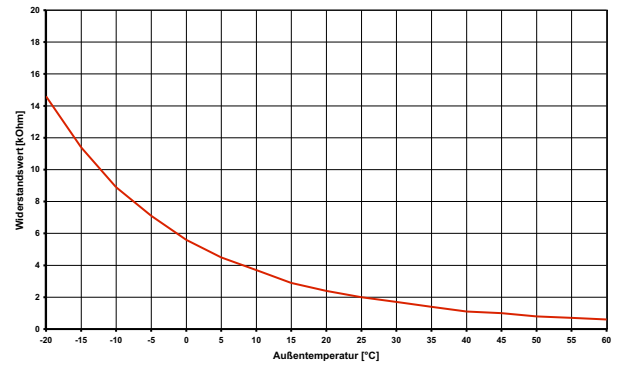
**Fühlerleitung:** Länge max. 40 m; Adernquerschnitt min. 0,75 mm<sup>2</sup>; Außendurchmesser des Kabels 4-8 mm.

### 7.4.3 Montage der Anlegefühler

Die Montage der Anlegefühler ist nur notwendig, falls diese im Lieferumfang der Wärmepumpe enthalten, aber nicht eingebaut sind.

Die Anlegefühler können als Rohranlegefühler montiert oder in die Tauchhülse des Kompaktverteilers eingesetzt werden.

Montage als Rohranlagefühler

- Heizungsrohr von Lack, Rost und Zunder säubern
- Gereinigte Fläche mit Wärmeleitpaste bestreichen (dünn auftragen)
- Fühler mit Schlauchschelle befestigen (gut festziehen, lose Fühler führen zu Fehlfunktionen) und thermisch isolieren

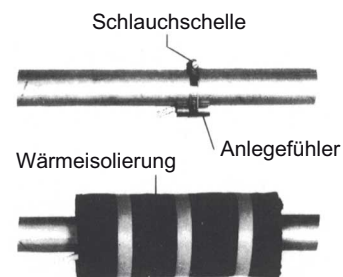

## 7.4.4 Verteilsystem Warmwasser

Kompaktverteiler und Doppelt differenzdruckloser Verteiler fungieren als Schnittstelle zwischen der Wärmepumpe, dem Heizungsverteilsystem, dem Pufferspeicher und evtl. auch dem Warmwasserspeicher. Dabei wird statt vieler Einzelkomponenten ein kompaktes System verwendet, um die Installation zu vereinfachen. Weitere Informationen sind der jeweiligen Montageanweisung zu entnehmen.

### Kompaktverteiler

Der Rücklauffühler kann in der Wärmepumpe verbleiben oder ist in die Tauchhülse einzubringen. Der noch vorhandene Hohlraum zwischen Fühler und Tauchhülse muss mit Wärmeleitpaste vollständig ausgefüllt sein.

### Doppelt differenzdruckloser Verteiler

Der Rücklauffühler muss in die Tauchhülse des Doppelt differenzdrucklosen Verteilers eingebaut werden, um von den Heizkreispumpen der Erzeuger- und Verbraucherkreise durchströmt zu werden.

## 7.5 Elektrischer Anschluss

### 7.5.1 Allgemein

Bei der Inbetriebnahme sind die länderspezifischen sowie die einschlägigen VDE-Sicherheitsbestimmungen, insbesondere VDE 0100 und die Technischen Anschlussbedingungen der Energieversorgungsunternehmen (EVU) und der Versorgungsnetzbetreiber zu beachten!

Zur Gewährleistung der Frostschutzfunktion darf der Wärmepumpenmanager nicht spannungsfrei geschaltet und die Wärmepumpe muss durchströmt werden.

Die Schaltkontakte der Ausgangsrelais sind entstört. Deshalb wird abhängig vom Innenwiderstand eines Messinstruments auch bei nicht geschlossenen Kontakten eine Spannung gemessen, die aber weit unterhalb der Netzspannung liegt.

An den Regler-Klemmen N1-J1 bis N1-J11; N1-J24 und der Klemmleiste X3 liegt Kleinspannung an. Wenn wegen eines Verdrahtungsfehlers an diese Klemmen Netzspannung angelegt wird, wird der Wärmepumpenmanager zerstört.

### 7.5.2 Elektrische Anschlussarbeiten

- 1) Die 4-adrige Versorgungsleitung für den Leistungsteil der Wärmepumpe wird vom Stromzähler der Wärmepumpe über das EVU-Sperrschütz (falls gefordert) in die Wärmepumpe geführt (Lastspannung siehe Anleitung Wärmepumpe). Anschluss der Lastleitung am Schaltblech der Wärmepumpe über Klemmen X1: L1/L2/L3/PE.

#### **! ACHTUNG!**

**Beim Anschluss der Lastleitungen auf Rechtsdrehfeld achten (bei falschem Drehfeld bringt die Wärmepumpe keine Leistung, ist sehr laut und es kann zu Verdichterschäden kommen).**

In der Leistungsversorgung für die Wärmepumpe ist eine allpolige Abschaltung mit mindestens 3 mm Kontaktöffnungsabstand (z.B. EVU-Sperrschütz, Leistungsschütz), sowie ein allpoliger Sicherungsautomat, mit gemeinsamer Auslösung aller Außenleiter, vorzusehen (Auslösestrom und Charakteristik gemäß Geräteinformation).

- 2) Die 3-adrige Versorgungsleitung für den Wärmepumpenmanager (Heizungsregler N1) wird in die Wärmepumpe geführt. Anschluss der Steuerleitung am Schaltblech der Wärmepumpe über Klemmen X2: L/N/PE. Die Versorgungsleitung (L/N/PE~230V, 50Hz) für den WPM muss an Dauerspannung liegen und ist aus diesem Grund vor dem EVU-Sperrschütz abzugreifen bzw. an den Haushaltsstrom anzuschließen, da sonst während der EVU-Sperre wichtige Schutzfunktionen außer Betrieb sind.
- 3) Das EVU-Sperrschütz (K22) mit Hauptkontakten und einem Hilfskontakt ist entsprechend der Wärmepumpenleistung auszulegen und bauseits beizustellen. Der Schließer-Kontakt des EVU-Sperrschütz wird von Klemmleiste X3/G (24VAC) zur Steckerklemme J5/ID3 geschleift. **VORSICHT! Kleinspannung!**
- 4) Das Schütz (K20) für den Tauchheizkörper (E10) ist bei monoenergetischen Anlagen (2.WE) entsprechend der Heizkörperleistung auszulegen und bauseits beizustellen. Die Ansteuerung (230VAC) erfolgt aus dem Wärmepumpenmanager über die Klemmen N und N1-J13/NO4
- 5) Das Schütz (K21) für die Flanschheizung (E9) im Warmwasserspeicher ist entsprechend der Heizkörperleistung auszulegen und bauseits beizustellen. Die Ansteuerung (230VAC) erfolgt aus dem WPM über die Klemmen N und N1-J16/NO 10.
- 6) Die Schütze der Punkte 3;4;5 werden in die Elektroverteilung eingebaut. Die Lastleitungen für die Heizkörper sind entsprechend DIN VDE 0100 auszulegen und abzusichern.
- 7) Alle installierten Leitungen müssen als dauerhafte und feste Verdrahtung ausgeführt sein.
- 8) Die Heizungsumwälzpumpe (M13) wird an den Klemmen X2/N und N1-J13/NO 5 angeschlossen.
- 9) Die Warmwasserladepumpe (M18) wird an den Klemmen X2/N und N1-J13/NO 6 angeschlossen.
- 10) Die Sole- bzw. Brunnenpumpe wird an den Klemmen 2/4/6 von K5 und PE angeschlossen.
- 11) Der Rücklauffühler (R2) ist bei der Wärmepumpe für Innenaufstellung integriert. Der Anschluss am WPM erfolgt an den Klemmen: X3/GND und N1-J2/B2.
- 12) Der Außenfühler (R1) wird an den Klemmen X3/GND und N1-J2/B1 angeklemt.
- 13) Der Warmwasserfühler (R3) liegt dem Warmwasserspeicher bei und wird an den Klemmen X3/GND und N1-J2/B3 angeklemt.

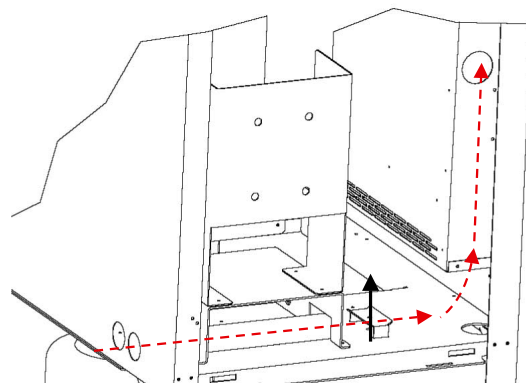

Das Netzkabel ist durch die Führungsrohre seitlich in den Schaltkasten zu führen und mit der Zugentlastung zu sichern.

## 8 Inbetriebnahme

### 8.1 Allgemein

Um eine ordnungsgemäße Inbetriebnahme zu gewährleisten, sollte diese von einem vom Werk autorisierten Kundendienst durchgeführt werden. Unter bestimmten Bedingungen ist damit eine Verlängerung der Gewährleistung verbunden (vgl. Garantieleistung).

### 8.2 Vorbereitung

Vor der Inbetriebnahme müssen folgende Punkte geprüft werden:

- Alle Anschlüsse der Wärmepumpe müssen, wie in Kapitel 7 beschrieben, montiert sein.
- Die Wärmequellenanlage und der Heizkreis müssen gefüllt und geprüft sein.
- Schmutzfänger und Entlüfter müssen im Soleeintritt der Wärmepumpe eingebaut sein.
- Im Sole- und Heizkreislauf müssen alle Schieber, die den korrekten Fluss behindern könnten, geöffnet sein.
- Der Wärmepumpenmanager muss gemäß seiner Gebrauchsanweisung auf die Heizungsanlage abgestimmt sein.
- Der Kondensatablauf muss sichergestellt sein.
- Die Abläufe des Sole- und Heizwasserüberdruckventils müssen sichergestellt werden.

### 8.3 Vorgehensweise bei Inbetriebnahme

Die Inbetriebnahme der Wärmepumpe erfolgt über den Wärmepumpenmanager.

#### **⚠ ACHTUNG!**

**Die Inbetriebnahme der Wärmepumpe muss gemäß der Montage- und Gebrauchsanweisung des Wärmepumpenmanagers erfolgen.**

Die Leistungsstufe der Umwälzpumpe ist auf die Heizungsanlage abzustimmen.

Die Einstellung des Überströmventils ist auf die Heizungsanlage abzustimmen. Eine falsche Einstellung kann zu verschiedenen Fehlerbildern und einem erhöhten elektrischen Energiebedarf führen. Um das Überströmventil richtig einzustellen, empfehlen wir folgende Vorgehensweise:

Schließen Sie alle Heizkreise, die auch im Betrieb je nach Nutzung geschlossen sein können, so dass der vom Wasserdurchsatz ungünstigste Betriebszustand vorliegt. Dies sind in der Regel die Heizkreise der Räume auf der Süd- und Westseite. Mindestens ein Heizkreis muss geöffnet bleiben (z.B. Bad).

Das Überströmventil ist so weit zu öffnen, dass sich bei der aktuellen Wärmequellen-temperatur die in der unten stehenden Tabelle angegebene maximale Temperaturspreizung zwischen Heizungsvor- und Rücklauf ergibt. Die Temperaturspreizung ist möglichst nahe an der Wärmepumpe zu messen. Bei monoenergetischen Anlagen ist der Heizstab während der Inbetriebnahme zu deaktivieren..

Wärmequellen-temperatur		max. Temperaturspreizung zwischen Heizungsvor- und Rücklauf
von	bis	
-5° C	0° C	10 K
1° C	5° C	11 K
6° C	9° C	12 K
10° C	14° C	13 K
15° C	20° C	14 K
21° C	25° C	15 K

## 9 Pflege / Reinigung

### 9.1 Pflege

Um Betriebsstörungen durch Schmutzablagerungen in den Wärmeaustauschern zu vermeiden, ist dafür Sorge zu tragen, dass keinerlei Verschmutzungen in die Wärmequellen- und Heizungsanlage gelangen können. Sollte es dennoch zu derartigen Betriebsstörungen kommen, ist die Anlage wie unten angegeben zu reinigen.

### 9.2 Reinigung Heizungsseite

Sauerstoff kann im Heizwasserkreis, insbesondere bei Verwendung von Stahlkomponenten, Oxidationsprodukte (Rost) bilden. Diese gelangen über Ventile, Umwälzpumpen oder Kunststoffrohre in das Heizsystem. Deshalb sollte - besonders bei den Rohren der Fußbodenheizung - auf eine diffusionsdichte Installation geachtet werden.

#### **⚠ ACHTUNG!**

**Zur Vermeidung von Ablagerungen (z.B. Rost) im Kondensator der Wärmepumpe wird empfohlen, ein geeignetes Korrosionsschutzsystem einzusetzen.**

Auch Reste von Schmier- und Dichtmitteln können das Heizwasser verschmutzen.

Sind die Verschmutzungen so stark, dass sich die Leistungsfähigkeit des Verflüssigers in der Wärmepumpe verringert, muss ein Installateur die Anlage reinigen.

Nach heutigem Kenntnisstand schlagen wir vor, die Reinigung mit einer 5%-igen Phosphorsäure oder, falls häufiger gereinigt werden muss, mit einer 5%-igen Ameisensäure durchzuführen.

In beiden Fällen sollte die Reinigungsflüssigkeit Raumtemperatur haben. Es ist empfehlenswert, den Wärmeaustauscher entgegen der normalen Durchflussrichtung zu spülen.

Um zu verhindern, dass säurehaltiges Reinigungsmittel in den Heizungsanlagenkreislauf gelangt, empfehlen wir, das Spülgerät direkt an den Vor- und Rücklauf des Verflüssigers anzuschließen. Danach muss mit geeigneten neutralisierenden Mitteln gründlich nachgespült werden, um Beschädigungen durch eventuell im System verbliebene Reinigungsmittelreste zu verhindern.

Die Säuren sind mit Vorsicht anzuwenden und es sind die Vorschriften der Berufsgenossenschaften einzuhalten.

Im Zweifelsfall ist mit dem Hersteller des Reinigungsmittels Rücksprache zu halten!

## 9.3 Reinigung Wärmequellenseite

### **⚠ ACHTUNG!**

Im Wärmequelleneintritt der Wärmepumpe ist der beiliegende Schmutzfänger zu montieren, um den Verdampfer gegen Verunreinigungen zu schützen.

Einen Tag nach der Inbetriebnahme sollte das Filtersieb des Schmutzfängers gereinigt werden. Weitere Kontrollen sind je nach Verschmutzung festzulegen. Sind keine Verunreinigungen mehr erkennbar, kann das Sieb des Schmutzfängers ausgebaut werden, um die Druckverluste zu reduzieren.

## 10 Störungen / Fehlersuche

Diese Wärmepumpe ist ein Qualitätsprodukt und sollte störungsfrei arbeiten. Tritt dennoch eine Störung auf, wird dies im Display des Wärmepumpenmanagers angezeigt. Schlagen Sie dazu auf der Seite Störungen und Fehlersuche in der Gebrauchsanweisung des Wärmepumpenmanagers nach.

Wenn die Störung nicht selbst behoben werden kann, verständigen Sie bitte den zuständigen Kundendienst.

### **⚠ ACHTUNG!**

Arbeiten an der Wärmepumpe dürfen nur vom autorisierten und sachkundigen Kundendienst durchgeführt werden.

### **⚠ ACHTUNG!**

Vor Öffnen des Gerätes sind alle Stromkreise spannungsfrei zu schalten.

## 11 Außerbetriebnahme / Entsorgung

Bevor die Wärmepumpe ausgebaut wird, ist die Maschine spannungsfrei zu schalten und abzuschleppen. Umweltrelevante Anforderungen, in Bezug auf Rückgewinnung, Wiederverwendung und Entsorgung von Betriebsstoffen und Bauteilen gemäß den gängigen Normen, sind einzuhalten. Dabei ist besonders Wert auf eine fachgerechte Entsorgung des Kältemittels und Kälteöles zu legen.

## 12 Geräteinformation

1 Typ- und Verkaufsbezeichnung	SIK 7TE		SIK 9TE		SIK 11TE		SIK 14TE	
<b>2 Bauform</b>								
2.1 Ausführung	Kompakt		Kompakt		Kompakt		Kompakt	
2.2 Schutzart nach EN 60 529	IP 20		IP 20		IP 20		IP 20	
2.3 Aufstellungsort	Innen		Innen		Innen		Innen	
<b>3 Leistungsangaben</b>								
<b>3.1 Temperatur-Betriebseinsatzgrenzen:</b>								
Heizwasser-Vorlauf	°C		bis 58		bis 58		bis 58	
Sole (Wärmequelle)	°C		-5 bis +25		-5 bis +25		-5 bis +25	
Frostschutzmittel			Monoethylenglykol		Monoethylenglykol		Monoethylenglykol	
Minimale Solekonzentration (-13°C Einfrieretemperatur)			25%		25%		25%	
<b>3.2 Heizwasser-Temperaturspreizung</b>	bei B0 / W35	K	9,9	5,0	10,5	5,0	10,1	5,0
Wärmeleistung / Leistungszahl	bei B-5 / W55 <sup>1</sup>	kW / ---	5,6 / 2,2		7,7 / 2,3		9,4 / 2,4	12,5 / 2,6
	bei B0 / W45 <sup>1</sup>	kW / ---		6,6 / 3,0		8,7 / 3,2		11,2 / 3,2
	bei B0 / W50 <sup>1</sup>	kW / ---	6,7 / 2,9		9,0 / 3,1		11,3 / 3,0	14,2 / 3,4
	bei B0 / W35 <sup>1</sup>	kW / ---	6,9 / 4,3	6,8 / 4,1	9,2 / 4,4	9,0 / 4,2	11,8 / 4,4	11,7 / 4,2
14,5 / 4,5							14,4 / 4,3	
<b>3.3 Schall-Leistungspegel</b>	dB(A)		51		51		51	
<b>3.4 Heizwasserdurchfluss bei interner Druckdifferenz</b>	m³/h / Pa		0,6 / 2500	1,2 / 11600	0,75 / 4500	1,6 / 20500	1,0 / 3500	2,0 / 14800
<b>3.5 Freie Pressung Heizungsumwälzpumpe (Stufe 3)</b>	Pa		47500	30400	43500	18500	65500	48200
<b>3.6 Soledurchsatz bei interner Druckdifferenz (Wärmequelle)</b>	m³/h / Pa		1,7 / 10000	1,6 / 9300	2,3 / 16000	2,2 / 15000	3,0 / 13000	2,7 / 11400
<b>3.7 Freie Pressung Sole-Pumpe (Stufe 3)</b>	Pa		55000	56200	44000	46000	40000	44600
<b>3.8 Kältemittel; Gesamt-Füllgewicht</b>	Typ / kg		R407C / 1,5		R407C / 1,8		R407C / 2,0	
<b>3.9 Schmiermittel; Gesamt-Füllmenge</b>	Typ / Liter		Polyolester (POE) / 1,0		Polyolester (POE) / 1,1		Polyolester (POE) / 1,36	
							Polyolester (POE) / 1,95	
<b>4 Abmessungen, Anschlüsse und Gewicht</b>								
<b>4.1 Geräteabmessungen ohne Anschlüsse<sup>2</sup></b>	H x B x L mm		1115 x 652 x 688		1115 x 652 x 688		1115 x 652 x 688	
<b>4.2 Geräteanschlüsse für Heizung</b>	Zoll		R 1¼" a		R 1¼" a		R 1¼" a	
<b>4.3 Geräteanschlüsse für Wärmequelle</b>	Zoll		R 1¼" a		R 1¼" a		R 1¼" a	
<b>4.4 Gewicht der Transporteinheit(en) incl. Verpackung</b>	kg		179		180		191	
<b>5 Elektrischer Anschluss</b>								
<b>5.1 Nennspannung; Absicherung</b>	V / A		400 / 16		400 / 16		400 / 16	
<b>5.2 Nennaufnahme<sup>1</sup></b>	B0 W35	kW	1,6	1,66	2,07	2,14	2,66	2,79
<b>5.3 Anlaufstrom m. Sanftanlasser</b>	A		30 (ohne SA)		15		26	
<b>5.4 Nennstrom B0 W35 / cos φ</b>	A / ---		2,89 / 0,8	3 / 0,8	3,77 / 0,8	3,86 / 0,8	4,84 / 0,8	5,03 / 0,8
<b>6 Entspricht den europäischen Sicherheitsbestimmungen</b>			3		3		3	
<b>7 Sonstige Ausführungsmerkmale</b>								
<b>7.1 Wasser im Gerät gegen Einfrieren geschützt<sup>4</sup></b>			ja		ja		ja	
<b>7.2 Leistungsstufen</b>			1		1		1	
<b>7.3 Regler intern / extern</b>			intern		intern		intern	

1. Diese Angaben charakterisieren die Größe und die Leistungsfähigkeit der Anlage. Für wirtschaftliche und energetische Betrachtungen sind Bivalenzpunkt und Regelung zu berücksichtigen. Dabei bedeuten z.B. B10 / W55: Wärmequellentemperatur 10 °C und Heizwasser-Vorlauftemperatur 55 °C.

2. Beachten Sie, dass der Platzbedarf für Rohranschluss, Bedienung und Wartung größer ist.

3. siehe CE-Konformitätserklärung

4. Die Heizungs-Umwälzpumpe und der Regler der Wärmepumpe müssen immer betriebsbereit sein.

# 13 Garantiekunde

## Glen Dimplex Deutschland GmbH

Garantiekunde Systemtechnik  
(Warmwasser-Wärmepumpen, Heizungs-Wärmepumpen,  
Wohnungslüftungsgeräte und Raumklimageräte)  
gültig für Deutschland und Österreich  
(Ausgabestand 06/2011)

Die nachstehenden Bedingungen, die Voraussetzungen und Umfang unserer Garantieleistung umschreiben, lassen die Gewährleistungsverpflichtungen des Verkäufers aus dem Kaufvertrag mit dem Endabnehmer unberührt. Für die Geräte leisten wir Garantie gemäß nachstehenden Bedingungen:

Wir beheben unentgeltlich nach Maßgabe der folgenden Bedingungen Mängel am Gerät, die nachweislich auf einem Material- und/oder Herstellungsfehler beruhen, wenn sie uns unverzüglich nach Feststellung und innerhalb von 24 Monaten nach Lieferung an den Erstabnehmer gemeldet werden. Bei gewerblichem Gebrauch innerhalb von 12 Monaten. Zeigt sich der Mangel innerhalb von 6 Monaten ab Lieferung und liegt eine erfolgreiche Inbetriebnahme (Heizungs-Wärmepumpe und zentrale Wohnungslüftungsgeräte) durch den autorisierten Systemtechnik-Kundendienst vor, wird vermutet, dass es sich um einen Material- oder Herstellungsfehler handelt.

Dieses Gerät fällt nur dann unter diese Garantie, wenn es von einem Unternehmer in einem der Mitgliedstaaten der Europäischen Union gekauft wurde, es bei Auftreten des Mangels in Deutschland oder Österreich betrieben wird und Garantieleistungen auch in Deutschland oder Österreich erbracht werden können.

Die Behebung der von uns als garantispflichtig anerkannter Mängel geschieht dadurch, dass die mangelhaften Teile unentgeltlich nach unserer Wahl instandgesetzt oder durch einwandfreie Teile ersetzt werden. Durch Art oder Ort des Einsatzes des Gerätes oder schlechte Zugänglichkeit des Gerätes bedingte außergewöhnliche Kosten der Mängelbeseitigung werden nicht übernommen. Der freie Gerätezugang muß durch den Endabnehmer gestellt werden. Ausgebaute Teile, die wir zurücknehmen, gehen in unser Eigentum über. Die Garantiezeit für Nachbesserungen und Ersatzteile endet mit dem Ablauf der ursprünglichen Garantiezeit für das Gerät. Die Garantie erstreckt sich nicht auf leicht zerbrechliche Teile, die den Wert oder die Gebrauchstauglichkeit des Gerätes nur unwesentlich beeinträchtigen. Es ist jeweils der Original-Kaufbeleg mit Kauf- und/oder Lieferdatum vorzulegen.

Eine Garantieleistung entfällt, wenn vom Endabnehmer oder einem Dritten die entsprechenden VDE-Vorschriften, die Bestimmungen der örtlichen Versorgungsunternehmen oder unsere Montage- und Gebrauchsanweisung sowie die in den Projektierungsunterlagen enthaltenen Hinweise oder Einbindungsschemen nicht beachtet worden sind oder wenn unser funktionsnotwendiges Zubehör nicht eingesetzt wurde. Durch etwa seitens des Endabnehmers oder Dritter unsachgemäß vorgenommenen Änderungen und Arbeiten, wird die Haftung für die daraus entstehenden Folgen aufgehoben. Die Garantie erstreckt sich auf das Gerät und vom Lieferer bezogene Teile. Nicht vom Lieferer bezogene Teile und Geräte-/Anlagenmängel die auf nicht vom Lieferer bezogene Teile zurückzuführen sind fallen nicht unter den Garantieanspruch.

Sofern der Mangel nicht beseitigt werden kann, oder die Nachbesserung von uns abgelehnt oder unzumutbar verzögert wird, wird der Hersteller entweder kostenfreien Ersatz liefern oder den Minderwert vergüten. Im Falle einer Ersatzlieferung, behalten wir uns die Geltendmachung einer angemessenen Nutzungsanrechnung, für die bisherige Nutzungszeit, vor. Weitergehende oder andere Ansprüche, insbesondere solche auf Ersatz außerhalb des Gerätes entstandener Schäden sind soweit eine Haftung nicht zwingend gesetzlich an-

geordnet ist ausgeschlossen. Bei einer Haftung nach § 478 BGB wird die Haftung des Lieferers auf die Servicepauschalen des Lieferers als Höchstbetrag beschränkt.

Eine Verlängerung der Garantie auf 36 Monate für Heizungs-Wärmepumpe und zentrale Wohnungslüftungsgeräte ab Inbetriebnahmedatum, jedoch maximal 38 Monate ab Auslieferung Werk, wird gemäß den nachfolgenden Bedingungen gewährt: Voraussetzung für die Übernahme der verlängerten Garantie ist eine kostenpflichtige Inbetriebnahme durch den autorisierten Systemtechnik-Kundendienst mit Inbetriebnahmeprotokoll innerhalb einer Betriebszeit (Verdichterlaufzeit) von weniger als 150 Stunden. Im Inbetriebnahmeprotokoll vermerkte Mängel sind unverzüglich zu beseitigen. Dies ist Grundlage für die Garantie. Das Inbetriebnahmeprotokoll ist, innerhalb von einem Monat nach erfolgter Inbetriebnahme, an die unten angegebene Adresse einzureichen, von welcher auch die Garantiezeitverlängerung bestätigt wird.

Die Inbetriebnahmepauschale beinhaltet die eigentliche Inbetriebnahme und die Fahrtkosten. Es wird keine Haftung für die ordnungsgemäße Planung, Dimensionierung und Ausführung der Gesamtanlage übernommen. Die Behebung von Anlagenmängeln und Wartezeiten sind Sonderleistungen.

Die Inbetriebnahmepauschale für Heizungs-Wärmepumpen in Monoblockbauweise von derzeit netto € 340,-, für Wärmepumpen in Split-Bauweise von derzeit netto € 540,- und für zentrale Lüftungsanlagen von netto € 400,-, jeweils je Gerät, wird durch den autorisierten Systemtechnik-Kundendienst dem Auftraggeber in Rechnung gestellt. Eine Preisanpassung ist vorbehalten.

Im Kundendienstfalle wird der autorisierte Systemtechnik-Kundendienst vor Ort informiert, der für eine schnelle Abhilfe des Problems sorgt. Den für Ihre Region zuständigen autorisierten Systemtechnik-Kundendienst erfahren Sie über die zentrale Servicehotline der Glen Dimplex Deutschland GmbH.

Glen Dimplex Deutschland GmbH  
Geschäftsbereich Dimplex  
Kundendienst Systemtechnik  
Am Goldenen Feld 18 · 95326 Kulmbach

Tel.-Nr.: +49 (0) 9221 709 562  
Fax.-Nr.: +49 (0) 9221 709 565  
E-Mail-Adresse: 09221709565@glendimplex.de  
09221709565@dimplex.de  
Internet: www.dimplex.de

Für die Auftragsbearbeitung werden die Erzeugnisnummer **E-Nr.** und das Fertigungsdatum **FD** des Gerätes benötigt. Diese Angaben befinden sich auf dem Typschild in dem stark umrandeten Feld.

### Kundendienstadresse:

## Table of contents

<b>1</b>	<b>Please Read Immediately .....</b>	<b>EN-2</b>
1.1	Important Information.....	EN-2
1.2	Intended Use .....	EN-2
1.3	Legal Regulations and Directives .....	EN-2
1.4	Energy-Efficient Use of the Heat Pump .....	EN-2
<b>2</b>	<b>Purpose of the Heat Pump .....</b>	<b>EN-3</b>
2.1	Application .....	EN-3
2.2	Operating Principle .....	EN-3
<b>3</b>	<b>Basic Device .....</b>	<b>EN-3</b>
<b>4</b>	<b>Accessories .....</b>	<b>EN-4</b>
4.1	Brine Circuit Manifold.....	EN-4
4.2	Brine Controller.....	EN-4
4.3	Remote control .....	EN-4
4.4	Building management technology.....	EN-4
4.5	Thermal energy meter WMZ.....	EN-4
<b>5</b>	<b>Transport.....</b>	<b>EN-5</b>
<b>6</b>	<b>Set-up .....</b>	<b>EN-5</b>
6.1	General Information .....	EN-5
6.2	Acoustic Emissions .....	EN-5
<b>7</b>	<b>Installation .....</b>	<b>EN-5</b>
7.1	General Information .....	EN-5
7.2	Heating System Connection .....	EN-5
7.3	Heat Source Connection.....	EN-6
7.4	Temperature sensor .....	EN-6
7.5	Electrical connection .....	EN-7
<b>8</b>	<b>Start-up.....</b>	<b>EN-8</b>
8.1	General Information .....	EN-8
8.2	Preparation .....	EN-8
8.3	Start-up Procedure .....	EN-8
<b>9</b>	<b>Maintenance and Cleaning .....</b>	<b>EN-9</b>
9.1	Maintenance .....	EN-9
9.2	Cleaning the Heating System .....	EN-9
9.3	Cleaning the Heat Source System.....	EN-9
<b>10</b>	<b>Faults / Trouble-Shooting .....</b>	<b>EN-9</b>
<b>11</b>	<b>Decommissioning/Disposal .....</b>	<b>EN-9</b>
<b>12</b>	<b>Device Information .....</b>	<b>EN-10</b>
<b>Anhang / Appendix / Annexes .....</b>		<b>A-I</b>
Maßbild / Dimension Drawing / Schéma coté.....		A-II
Diagramme / Diagrams / Diagrammes .....		A-III
Stromlaufpläne / Circuit Diagrams / Schémas électriques .....		A-VIII
Hydraulisches Prinzipschema / Hydraulic Plumbing Diagram / Schéma hydraulique.....		A-XIII
Konformitätserklärung / Declaration of Conformity / Déclaration de conformité.....		A-XV

# 1 Please Read Immediately

## 1.1 Important Information

### **⚠ ATTENTION!**

When operating or maintaining a heat pump, the legal requirements of the country where the heat pump is operated apply. Depending on the refrigerant quantity, the heat pump must be inspected for leaks at regular intervals by a certified technician, and these inspections must be recorded.

### **⚠ ATTENTION!**

The heat pump is not secured to the wooden pallet.

### **⚠ ATTENTION!**

The heat pump must not be tilted more than 45° (in any direction).

### **⚠ ATTENTION!**

Do not use the holes in the panel assemblies for lifting the device!

### **⚠ ATTENTION!**

In the case of large-volume heating circuits, an additional expansion vessel must be used to supplement the installed expansion vessel (24 litres, 1.0 bar admission pressure).

### **⚠ ATTENTION!**

The brine solution must contain at least a 25 % concentration of a monoethylene glycol or propylene glycol-based antifreeze, which must be mixed before filling.

### **⚠ ATTENTION!**

The heat pump must be started up in accordance with the installation and operating instructions of the heat pump manager.

### **⚠ ATTENTION!**

The supplied dirt trap must be inserted in the heat source inlet of the heat pump to protect the evaporator against the ingress of impurities.

### **⚠ ATTENTION!**

We recommend the installation of a suitable corrosion protection system to prevent the formation of deposits (e.g. rust) in the condenser of the heat pump.

### **⚠ ATTENTION!**

Any work on the heat pump may only be performed by authorised and qualified after-sales service technicians.

### **⚠ ATTENTION!**

Disconnect all electrical circuits from the power source prior to opening the device.

## 1.2 Intended Use

This device is only intended for use as specified by the manufacturer. Any other use beyond that intended by the manufacturer is prohibited. This requires the user to abide by the manufacturers product information. Please refrain from tampering with or altering the device.

## 1.3 Legal Regulations and Directives

This heat pump is designed for use in a domestic environment according to Article 1, Paragraph 2 k) of EC directive 2006/42/EC (machinery directive) and is thus subject to the requirements of EC directive 2006/95/EC (low-voltage directive). It is thus also intended for use by non-professionals for heating shops, offices and other similar working environments, in agricultural establishments and in hotels, guest houses and similar / other residential buildings.

This heat pump conforms to all relevant DIN/VDE regulations and EU directives. Refer to the EC Declaration of Conformity in the appendix for details.

The heat pump must be connected to the power supply in compliance with all relevant VDE, EN and IEC standards. Any further connection requirements stipulated by local utility companies must also be observed.

The heat pump is to be connected to the heat source system and the heating system in accordance with all applicable regulations.

Persons, especially children, who are not capable of operating the device safely due to their physical, sensory or mental abilities or their inexperience or lack of knowledge, must not operate this device without supervision or instruction by the person in charge.

Children must be supervised to ensure that they do not play with the device.

### **⚠ ATTENTION!**

When operating or maintaining a heat pump, the legal requirements of the country where the heat pump is operated apply. Depending on the refrigerant quantity, the heat pump must be inspected for leaks at regular intervals by a certified technician, and these inspections must be recorded.

## 1.4 Energy-Efficient Use of the Heat Pump

By operating this heat pump you are helping to protect our environment. Both the heating system and the heat source must be properly designed and dimensioned to ensure efficient operation. It is particularly important to keep water flow temperatures as low as possible. All connected energy consumers should therefore be suitable for low flow temperatures. Raising the heating water temperature by 1 K corresponds to an increase in energy consumption of approx.

2.5 %. Low-temperature heating systems with flow temperatures between 30 °C and 50 °C are particularly well-suited for energy-efficient operation.



## 2 Purpose of the Heat Pump

### 2.1 Application

The brine-to-water heat pump is to be used exclusively for the heating of heating water. It can be used in new or previously existing heating systems. Brine is used as the heat transfer medium in the heat source system. Borehole heat exchangers, ground heat collectors or similar systems can be used as the heat source.

### 2.2 Operating Principle

The heat generated by the sun, wind and rain is stored in the ground. This heat stored in the ground is collected at a low temperature by the brine circulating in the ground heat collector, the borehole heat exchanger or a similar system. A circulating pump then conveys the "heated" brine to the evaporator of the heat pump. There the heat is given off to the refrigerant in the refrigerating cycle. This cools the brine so that it can once again absorb thermal energy in the brine circuit.

The refrigerant is drawn in by the electrically driven compressor, compressed and "pumped" to a higher temperature level. The electrical power needed to run the compressor is not lost in this process. Most of it is absorbed by the refrigerant.

The refrigerant subsequently passes through the liquifier where it transfers its thermal energy to the heating water. Depending on the set operating point (thermostat setting), the heating water is thus heated up to a max. of 58 °C.

## 3 Basic Device

The basic device consists of a ready-to-use heat pump for indoor installation in a compact design. In addition to the control panel with integral heat pump manager, the device is already equipped with all of the most important components of the heating circuit and the brine circuit:

- Expansion vessel
- Circulating pumps
- Pressure relief valves
- Pressure gauge
- Overflow valve (heating circuit)

The refrigerant circuit is hermetically sealed. It contains the Kyoto protocol approved refrigerant R407C with a GWP value of 1653. It is CFC-free, does not deplete ozone and is non-flammable.

All components required for the operation of the heat pump are located on the control panel. The power feed for the load current and the control current must be installed by the customer.

The customer must provide both the collector and the brine circuit manifold.

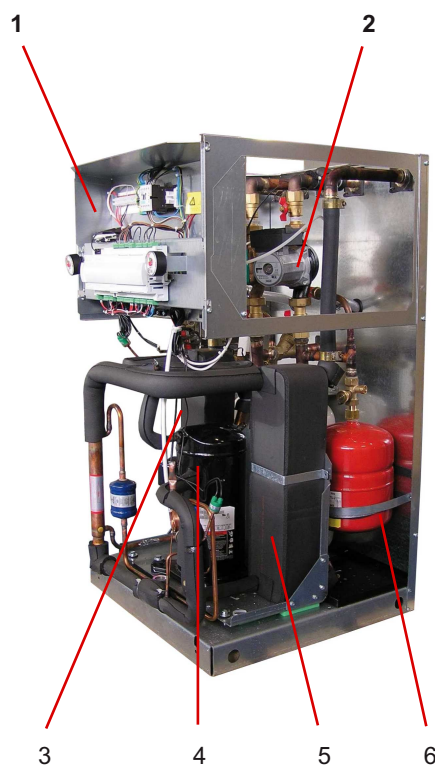

- 1) Control panel
- 2) Circulating pumps
- 3) Liquifier
- 4) Compressor
- 5) Evaporator
- 6) Expansion vessel

## 4 Accessories

### 4.1 Brine Circuit Manifold

The brine circuit manifold merges the individual collector loops of the heat source system into a single main pipe which is connected to the heat pump. Integrated ball valves allow the individual brine circuits to be shut off for de-aeration purposes.

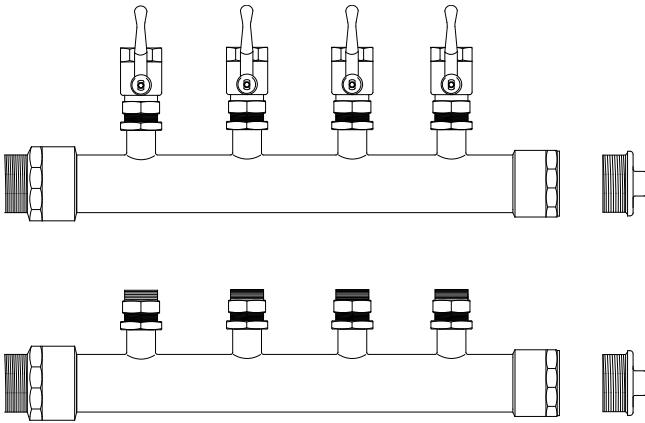

### 4.2 Brine Controller

If required by the authorities, a low-pressure brine controller can be installed in the device. In this case, the connection located upstream from the brine expansion vessel provided for this purpose is to be used.

### 4.3 Remote control

A remote control adds convenience and is available as a special accessory. Operation and menu navigation are identical to those of the heat pump manager. Connection is made using a 6-core telephone cable (special accessory) with modular plugs.

#### **i** NOTE

In the case of heating controllers with a removable operating element, this can also be used directly as a remote control.

### 4.4 Building management technology

The heat pump manager can be connected to a building management system network via supplementation of the relevant interface plug-in card. The supplementary installation instructions of the interface card must be consulted regarding the exact connection and parameterisation of the interface.

The following network connections can be made on the heat pump manager:

- Modbus
- EIB, KNX
- Ethernet

#### **⚠** ATTENTION!

If the heat pump or circulating pump is controlled externally, an additional flow rate switch is required to prevent the compressor from being switched on when there is no volume flow.

## 4.5 Thermal energy meter WMZ

### 4.5.1 General description

The thermal energy meter (WMZ 25/32) is used for measuring the quantity of thermal energy supplied. It is available as an accessory. Due to the additional heat exchanger, two thermal energy meters are required for measuring the quantity of thermal energy.

Sensors in the flow and return of the heat exchanger pipes and an electronics module acquire the measured values and transmit a signal to the heat pump manager, which, depending on the current operating mode of the heat pump (heating/DHW/swimming pool), totals the thermal energy in kWh and displays them in the operating data and history menu.

#### **i** NOTE

The thermal energy meter complies with the quality requirements of the German market incentive programme subsidising efficient heat pumps. The thermal energy meter is not subject to obligatory calibration, and can thus not be used for the heating cost billing procedure!

### 4.5.2 Hydraulic and electrical integration of the thermal energy meter

The thermal energy meter requires two measuring devices for data acquisition.

- A measuring tube for the flow measurement  
This must be installed in the heat pump flow (observe flow direction).
- A temperature sensor (copper pipe with immersion sleeve)  
This must be installed in the heat pump return.

The installation locations for both measuring tubes should be as close to the heat pump as possible in the generator circuit.

To avoid eddying effects which could lead to incorrect measurements, there should be a gap of 50 cm between the measuring devices and other installed components such as pumps or valves.

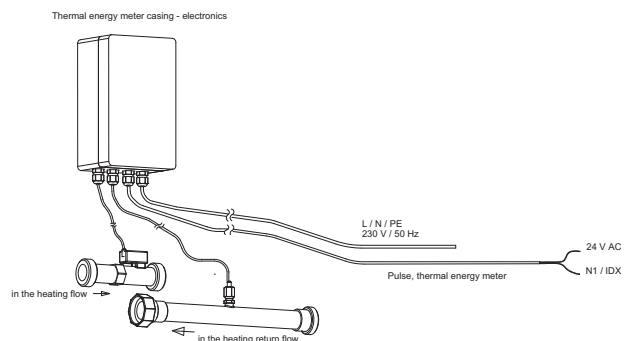

## 5 Transport

A lift truck is suited for transporting the unit on a level surface. Carrying straps may be used if the heat pump needs to be transported on an uneven surface or carried up or down stairs. These straps can be passed directly underneath the wooden pallet.

### **ATTENTION!**

The heat pump is not secured to the wooden pallet.

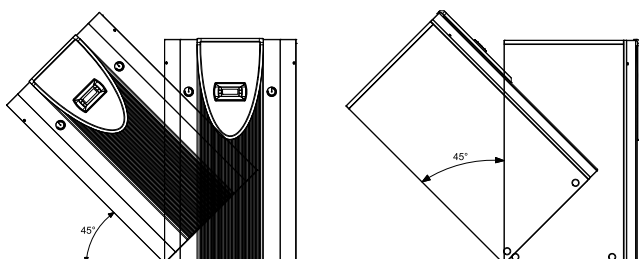

### **ATTENTION!**

The heat pump must not be tilted more than 45° (in any direction).

Use the holes provided in the sides of the frame to lift the unit without the pallet. The side panel assemblies must be removed for this purpose. Any commercially available length of pipe can be used as a carrying aid.

### **ATTENTION!**

Do not use the holes in the panel assemblies for lifting the device!

## 6 Set-up

### 6.1 General Information

The unit must be installed indoors on a level, smooth and horizontal surface. The entire base of the frame should lie directly on the floor to ensure a good soundproof seal. If this is not the case, additional sound insulation measures may be necessary.

The heat pump must be installed so that maintenance work can be carried out without hindrance. This can be ensured by maintaining a clearance of approx. 1 m in front of and on each side of the heat pump.

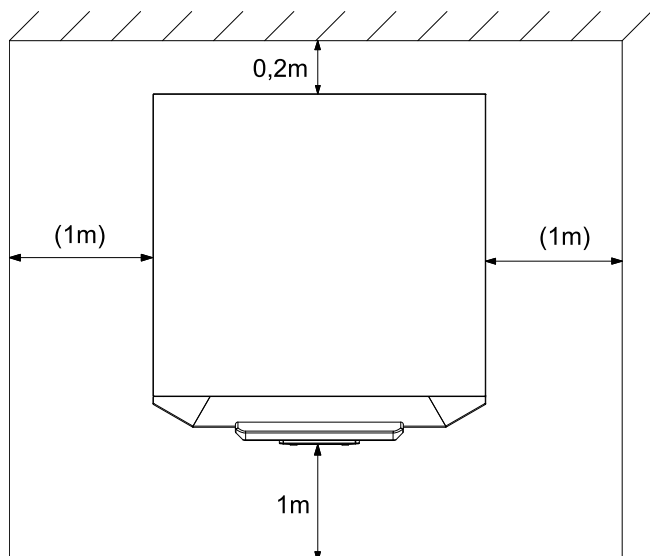

La pièce d'installation ne doit jamais être exposée au gel ou à des températures supérieures à 35 °C.

## 6.2 Acoustic Emissions

The heat pump operates silently due to efficient sound insulation. Internal insulation measures should be carried out to prevent vibrations from being transmitted to the foundation or to the heating system.

## 7 Installation

### 7.1 General Information

The following connections need to be established on the heat pump:

- Flow and return flow of the brine system
- Flow for heating and domestic hot water preparation
- Joint return flow for the heating and domestic hot water preparation
- Return flow of the overflow valve
- Connection for an additional expansion vessel (according to need)
- Outflows for the pressure relief valves
- Condensate outflow
- Power supply
- Temperature sensor

### 7.2 Heating System Connection

The heat pump is equipped with separate outputs for the heating circuit and the hot water circuit.

If the heat pump is not intended to be used to heat up the hot water, the hot water output must be permanently sealed.

Before connecting the heating water system to the heat pump, the heating system must be flushed to remove any impurities, residue from sealants, etc. Any accumulation of deposits in the liquifier could cause the heat pump to completely break down.

An overflow valve is installed in the device for systems in which the heating water flow can be shut off via the radiator or thermostat valves. This ensures a minimum heating water flow rate through the heat pump and helps to avoid faults.

Once the heating system has been installed, it must be filled, de-aerated and pressure-tested.

Consideration must be given to the following when filling the system:

- Untreated filling water and make-up water must be of drinking water quality (colourless, clear, free from sediments)
- Filling water and make-up water must be pre-filtered (pore size max. 5µm).

Scale formation in hot water heating systems cannot be completely avoided, but in systems with flow temperatures below 60°C the problem can be disregarded.

With medium and high-temperature heat pumps, temperatures above 60°C can be reached.

The following standard values should therefore be adhered to concerning the filling water and make-up water (according to VDI 2035 Sheet 1):

Total heat output in [kW]	Total alkaline earths in mol/m <sup>3</sup> and/or mmol/l	Total hardness in °dH
up to 200	≤ 2.0	≤ 11.2
200 to 600	≤ 1.5	≤ 8.4
> 600	< 0.02	< 0.11

### Minimum heating water flow rate

The minimum heating water flow rate through the heat pump must be assured in all operating states of the heating system. This can be accomplished, for example, by installing either a dual differential pressureless manifold or an overflow valve. The procedure for adjusting an overflow valve is described in the Chapter Start-Up.

#### **i** NOTE

The use of an overflow valve is only recommended for panel heating and a max. heating water flow of 1.3 m<sup>3</sup>/h. System faults may result if this is not observed.

### Antifreeze protection for installation locations prone to frost

The antifreeze function of the heat pump manager is active whenever the heat pump manager and the heat circulating pumps are ready for operation. If the heat pump is taken out of service or in the event of a power failure, the system has to be drained. The heating circuit should be operated with a suitable antifreeze if heat pump systems are implemented in buildings where a power failure can not be detected (holiday home).

The integrated expansion vessel has a volume of 24 litres. This volume is suitable for buildings with a living space area to be heated of maximum 200 m<sup>2</sup>.

The volume should be checked by the heating system technician. If necessary, an additional expansion vessel must be installed (according to DIN 4751, Part 1). The tables listed in the manufacturers' catalogues simplify dimensioning the system on the basis of the water content.

#### **!** ATTENTION!

In the case of large-volume heating circuits, an additional expansion vessel must be used to supplement the installed expansion vessel (24 litres, 1.0 bar admission pressure).

## 7.3 Heat Source Connection

The following procedure must be observed when connecting the heat source:

Connect the brine pipe to the heat pump flow and return.

The hydraulic plumbing diagram must be adhered to.

The dirt traps and micro bubble air separator included in the scope of supply must be inserted in the brine inlet of the heat pump by the customer.

The brine liquid must be produced prior to charging the system. The liquid must have an antifreeze concentration of at least 25 % to ensure frost protection down to -14 °C.

Only monoethylene glycol or propylene glycol-based antifreeze may be used.

The heat source system must be de-aerated and checked for leaks.

#### **!** ATTENTION!

The brine solution must contain at least a 25 % concentration of a monoethylene glycol or propylene glycol-based antifreeze, which must be mixed before filling.

## 7.4 Temperature sensor

The following temperature sensors are already installed or must be installed additionally:

- External temperature sensor (R1) supplied
- Return temperature heating circuit (R2) installed
- Flow temperature heating circuit (R9) installed
- Flow temperature primary circuit (R6) installed

### 7.4.1 Sensor characteristic curves

Temperature in °C	-20	-15	-10	-5	0	5	10		
Standard NTC-2 in kΩ	14.6	11.4	8.9	7.1	5.6	4.5	3.7		
NTC-10 in kΩ	67.7	53.4	42.3	33.9	27.3	22.1	18.0		
15	20	25	30	35	40	45	50	55	60
2.9	2.4	2.0	1.7	1.4	1.1	1.0	0.8	0.7	0.6
14.9	12.1	10.0	8.4	7.0	5.9	5.0	4.2	3.6	3.1

The temperature sensors to be connected to the heat pump manager must correspond to the sensor characteristic curve illustrated in Fig.7.1. The only exception is the external temperature sensor included in the scope of supply of the heat pump (see Fig.7.2)

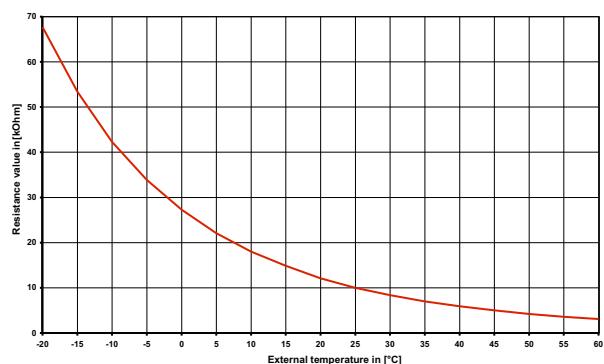

Fig. 7.1: Sensor characteristic curve NTC-10

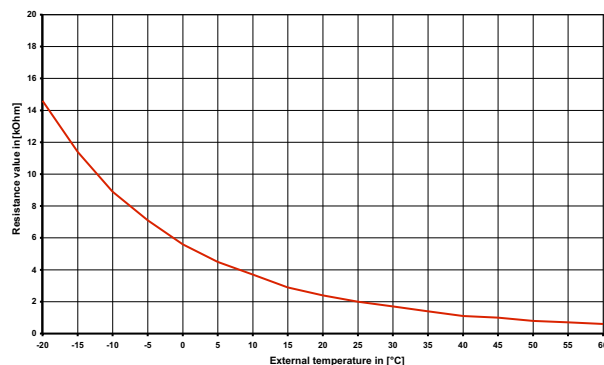

Fig. 7.2: Sensor characteristic curve, standardised NTC-2 according to DIN 44574  
External temperature sensor

## 7.4.2 Mounting the external temperature sensor

The temperature sensor must be mounted in such a way that all weather conditions are taken into consideration and the measured value is not falsified.

- On the external wall of a heated room used as living space, if possible on the north or north-west side of the building
- Do not install in a "sheltered position" (e.g. in a wall niche or under a balcony)
- Not in the vicinity of windows, doors, exhaust air vents, external lighting or heat pumps
- Not to be exposed to direct sunlight at any time of year

**Sensor lead:** Max. length 40 m; min. core cross-section 0.75 mm<sup>2</sup>; external diameter of the cable 4-8 mm.

## 7.4.3 Installing the strap-on sensor

It is only necessary to mount the strap-on sensors if they are included in the scope of supply of the heat pump but have not yet been installed.

The strap-on sensors can be fitted as pipe-mounted sensors or installed in the immersion sleeve of the compact manifold.

### Mounting as a pipe-mounted sensor

- Remove paint, rust and scale from heating pipe.
- Coat the cleaned surface with heat transfer compound (apply sparingly).
- Attach the sensor with a hose clip (tighten firmly, as loose sensors can cause malfunctions) and thermally insulate.

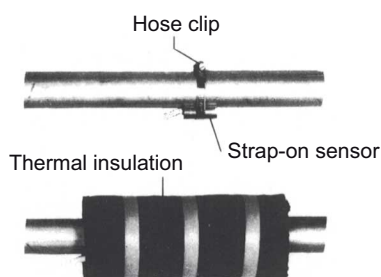

## 7.4.4 Hot water distribution system

The compact manifold and the dual differential pressureless manifold function as an interface between the heat pump, the heating distribution system, the buffer tank and, in some cases, even the hot water cylinder. A compact system is used to simplify the installation process, so that a lot of different components do not have to be installed individually. Further information can be found in the relevant installation instructions.

### Compact manifold

The return sensor can remain in the heat pump, or should be installed in the immersion sleeve. The remaining empty space between the sensor and the immersion sleeve must be filled completely with heat transfer compound.

### dual differential pressureless manifold

In order for the heating circuit pumps of the generator and consumer circuits to supply the flow to the return sensor, this must be installed in the immersion sleeve of the dual differential pressureless manifold.

## 7.5 Electrical connection

### 7.5.1 General

During start-up, observe the respective national safety regulations and the applicable VDE safety regulations, particularly VDE 0100, as well as the technical connection requirements of the utility companies (EVU) and network operators!

To ensure that the frost protection function of the heat pump works properly, the heat pump manager must remain connected to the power supply and the flow must be maintained through the heat pump at all times.

The switching contacts of the output relay are interference-suppressed. Therefore, depending on the internal resistance of the measuring instrument, a voltage can also be measured when the contacts are open. However, this will be much lower than the line voltage.

Extra-low voltage is connected to controller terminals N1-J1 to N1-J11; N1-J24 and terminal strip X3. If, due to a wiring error, the line voltage is mistakenly connected to these terminals, the heat pump manager will be destroyed.

### 7.5.2 Electrical installation

- 1) The supply cable for the output section of the heat pump (up to 4-core) are fed from the electricity meter of the heat pump via the utility blocking contactor (if required) into the heat pump (see heat pump operating instructions for supply voltage).

Connection of the mains cable to the control panel of the heat pump via terminal X1: L1/L2/L3/PE.

#### **! ATTENTION!**

**Ensure the rotary field is clockwise when connecting the mains cables (if the rotary field is not clockwise, the heat pump will not work properly, is very loud and may cause damage to the compressor).**

An all-pole disconnecting device with a contact gap of at least 3 mm (e.g. utility blocking contactor or power contactor) and an all-pole circuit breaker with common tripping for all external conductors must be installed in the power supply for the heat pump (tripping current and characteristic in compliance with the device information).

- 2) The three-core supply cable for the heat pump manager (heating controller N1) is fed into the heat pump. Connection of the control line to the control panel of the heat pump via terminal X2: L/N/PE.

The (L/N/PE~230 V, 50 Hz) supply cable for the heat pump manager must have a constant voltage. For this reason, it should be tapped upstream from the utility blocking contactor or be connected to the household current, as important protection functions could otherwise be lost during a utility block.

- 3) The utility blocking contactor(K22) with main contacts and an auxiliary contact should be dimensioned according to the heat pump output and must be supplied by the customer.

The NO contact of the utility blocking contactor is looped from terminal strip X3/G (24VAC) to connector terminal J5/ID3. **CAUTION! Extra-low voltage!**

- 4) The contactor (K20) for the immersion heater (E10) of mono energy systems (HG2) should be dimensioned according to the radiator output and must be supplied by the customer. It is controlled (230 V AC) by the heat pump manager via terminals N and N1-J13/NO4.

- 5) The contactor (K21) for the flange heater (E9) in the hot water cylinder should be dimensioned according to the radiator output and must be supplied by the customer. It is controlled (230 V AC) by the heat pump manager via terminals N and N1-J16/NO 10.
- 6) The contactors mentioned above in points 3, 4 and 5 are installed in the electrical distribution system. The mains cables for the heating elements should be dimensioned and protected according to DIN VDE 0100.
- 7) All cables must be installed as permanent wiring.
- 8) The heat circulating pump (M13) is connected to terminals X2/N and N1-J13/NO 5.
- 9) The DHW loading pump (M18) is connected to terminals X2/N and N1-J13/NO 6.
- 10) The brine or well pump is connected to terminals 2/4/6 of K5 and PE.
- 11) The return sensor (R2) is integrated into heat pumps for indoor installation.  
The heat pump manager is connected via the following terminals: X3/GND and N1-J2/B2.
- 12) The external sensor (R1) is connected to terminals X3/GND and N1-J2/B1.
- 13) The domestic hot water sensor (R3) is included with the domestic hot water cylinder and is connected to terminals X3/GND and N1-J2/B3.

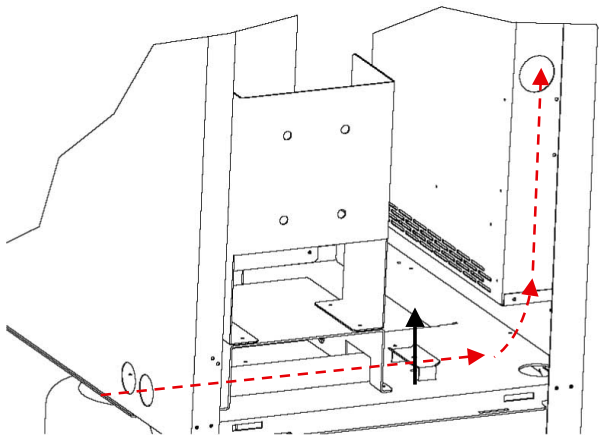

The power cable must be run through the guide tubes, inserted into the side of the control box and secured by means of the strain relief.

## 8 Start-up

### 8.1 General Information

To ensure that start-up is performed correctly, it should only be carried out by an after-sales service technician authorised by the manufacturer. This may be a condition for extending the guarantee (see Warranty Service).

### 8.2 Preparation

The following items need to be checked prior to start-up:

- The heat pump must be fully connected, as described in Chapter 7.
- The heat source system and the heating circuit must have been filled and checked.
- Dirt traps and breathers must be inserted in the brine inlet of the heat pump.
- All valves that could impair proper flow in the brine and heating circuits must be open.
- The heat pump manager must be adapted to the heating system in accordance with the controller's operating instructions.
- Ensure the condensate outflow functions.
- The outflows of the brine and heating water pressure relief valves must not be impaired.

### 8.3 Start-up Procedure

The heat pump is started up via the heat pump manager.

#### **⚠ ATTENTION!**

**The heat pump must be started up in accordance with the installation and operating instructions of the heat pump manager.**

The performance level of the circulating pump must be adapted to the respective heating system.

The overflow valve must be adjusted to the requirements of the respective heating system. Incorrect adjustment can lead to faulty operation and increased energy consumption. We recommend carrying out the following procedure to correctly adjust the overflow valve:

Close all of the heating circuits that may also be closed during operation so that the most unfavourable operating state - with respect to the water flow rate - is achieved. This normally means the heating circuits of the rooms on the south and west sides of the building. At least one heating circuit must remain open (e.g. bathroom).

The overflow valve should be opened far enough to produce the maximum temperature spread between the heating flow and return flow listed in the table below for the current heat source temperature. The temperature spread should be measured as close as possible to the heat pump. The heating element of mono energy systems should be disconnected during start-up.

Heat source temperature		Max. temperature spread between heating flow and return flow
From	To	
-5° C	0° C	10 K
1° C	5° C	11 K
6° C	9° C	12 K
10° C	14° C	13 K
15° C	20° C	14 K
21° C	25° C	15 K

## 9 Maintenance and Cleaning

### 9.1 Maintenance

To prevent faults due to sediment in the heat exchangers, care must be taken to ensure that no impurities can enter either the heat source system or the heating system. In the event that operating malfunctions due to contamination occur nevertheless, the system should be cleaned as described below.

### 9.2 Cleaning the Heating System

The ingress of oxygen into the heating water circuit may result in the formation of oxidation products (rust), particularly if steel components are used. These products enter the heating system via the valves, the circulating pumps and/or plastic pipes. It is therefore essential - in particular with respect to the piping of underfloor heating systems - that only diffusion-proof materials are used.

#### **⚠ ATTENTION!**

**We recommend the installation of a suitable corrosion protection system to prevent the formation of deposits (e.g. rust) in the condenser of the heat pump.**

Residue from lubricants and sealants may also contaminate the heating water.

In the case of severe contamination leading to a reduction in the performance of the liquifier in the heat pump, the system must be cleaned by a heating technician.

According to today's state of knowledge, we recommend using a 5 % phosphoric acid solution for cleaning purposes. However, if cleaning needs to be performed more frequently, a 5 % formic acid solution should be used.

In either case, the cleaning fluid should be at room temperature. We recommend flushing the heat exchanger in the direction opposite to the normal flow direction.

To prevent acidic cleaning agents from entering the heating system circuit, we recommend connecting the flushing device directly to the flow and return flow of the liquifier. It is important that the system be thoroughly flushed using appropriate neutralising agents to prevent any damage from being caused by cleaning agent residue remaining in the system.

Acids must be used with great care and all relevant regulations of the employers' liability insurance associations must be adhered to.

If in doubt, contact the manufacturer of the chemicals!

### 9.3 Cleaning the Heat Source System

#### **⚠ ATTENTION!**

**The supplied dirt trap must be inserted in the heat source inlet of the heat pump to protect the evaporator against the ingress of impurities.**

The filter sieve of the dirt trap should be cleaned one day after start-up. Further checks must be set according to the level of dirt. If no more signs of contamination are evident, the filter can be removed to reduce pressure drops..

## 10 Faults / Trouble-Shooting

This heat pump is a quality product and is designed for trouble-free operation. In the event that a fault should occur, it will be indicated on the heat pump manager display. Simply consult the Faults and Trouble-shooting page in the operating instructions of the heat pump manager.

If you cannot correct the fault yourself, please contact your after-sales service technician.

#### **⚠ ATTENTION!**

**Any work on the heat pump may only be performed by authorised and qualified after-sales service technicians.**

#### **⚠ ATTENTION!**

**Disconnect all electrical circuits from the power source prior to opening the device.**

## 11 Decommissioning/ Disposal

Before removing the heat pump, disconnect it from the power source and close all valves. Observe all environmentally-relevant requirements regarding the recovery, recycling and disposal of materials and components in accordance with all applicable standards. Particular attention should be paid to the proper disposal of refrigerants and refrigeration oils.

# 12 Device Information

1 Type and order code	SIK 7TE		SIK 9TE		SIK 11TE		SIK 14TE	
<b>2 Design</b>								
2.1 Model	Compact		Compact		Compact		Compact	
2.2 Degree of protection according to EN 60 529	IP 20		IP 20		IP 20		IP 20	
2.3 Installation Location	Indoors		Indoors		Indoors		Indoors	
<b>3 Performance data</b>								
3.1 Operating temperature limits:								
Heating water flow	°C		Up to 58		Up to 58		Up to 58	
Brine (heat source)	°C		-5 to +25		-5 to +25		-5 to +25	
Antifreeze	Monoethylene glycol		Monoethylene glycol		Monoethylene glycol		Monoethylene glycol	
Minimum brine concentration (-13 °C freezing temperature)	25%		25%		25%		25%	
3.2 Temperature spread of heating water (flow/return flow) at B0 / W35	K		9.9	5.0	10.5	5.0	10.1	5.0
Heat output / COP	at B-5 / W55 <sup>1</sup>		kW / ---		5.6 / 2.2	7.7 / 2.3	9.4 / 2.4	12.5 / 2.6
	at B0 / W45 <sup>1</sup>		kW / ---		6.6 / 3.0	8.7 / 3.2	11.2 / 3.2	14.1 / 3.5
	at B0 / W50 <sup>1</sup>		kW / ---		6.7 / 2.9	9.0 / 3.1	11.3 / 3.0	14.2 / 3.4
	at B0 / W35 <sup>1</sup>		kW / ---		6.9 / 4.3	6.8 / 4.1	9.2 / 4.4	9.0 / 4.2
3.3 Sound power level	dB(A)		51		51		51	
3.4 Heating water flow with an internal pressure differential of m <sup>3</sup> /h / Pa	0.6 / 2500		1.2 / 11600		0.75 / 4500		1.6 / 20500	
3.5 Free compression of heat circulating pump (level 3)	Pa		47500 30400		43500 18500		65500 48200	
3.6 Brine throughput with an internal pressure differential (heat source) of	m <sup>3</sup> /h / Pa		1.7 / 10000		1.6 / 9300		2.3 / 16000	
3.7 Free compression of brine circulating pump (level 3)	Pa		55000 56200		44000 46000		40000 44600	
3.8 Refrigerant; total filling weight	type / kg		R407C / 1.5		R407C / 1.8		R407C / 2.0	
3.9 Lubricant; total filling weight	type / litres		Polyolester (POE) / 1.0		Polyolester (POE) / 1.1		Polyolester (POE) / 1.36	
<b>4 Dimensions, connections and weight</b>								
4.1 Device dimensions without connections <sup>2</sup>	H x W x L mm		1115 × 652 × 688		1115 × 652 × 688		1115 × 652 × 688	
4.2 Device connections to heating system	Inch		R 1¼" external		R 1¼" external		R 1¼" external	
4.3 Device connections to heat source	Inch		R 1¼" external		R 1¼" external		R 1¼" external	
4.4 Weight of the transportable unit(s) incl. packing	kg		179		180		191	
<b>5 Electrical connection</b>								
5.1 Nominal voltage; fuse protection	V / A		400 / 16		400 / 16		400 / 16	
5.2 Nominal power consumption <sup>1</sup> B0 W35	kW		1.6   1.66		2.07   2.14		2.66   2.79	
5.3 Starting current with soft starter	A		30 (without SS)		15		26	
5.4 Nominal current B0 W35 / cos φ	A / ---		2.89 / 0,8   3 / 0,8		3,77 / 0,8   3,86 / 0,8		4,84 / 0,8   5,03 / 0,8	
6 Complies with the European safety regulations			3		3		3	
<b>7 Additional model features</b>								
7.1 Water in device protected against freezing <sup>4</sup>			Yes		Yes		Yes	
7.2 Performance levels			1		1		1	
7.3 Controller internal/external			Internal		Internal		Internal	

1. This data indicates the size and capacity of the system. For an analysis of the economic and energy efficiency of the system, both the bivalence point and the regulation should also be taken into consideration. The specified values, e.g. B10 / W55, have the following meaning: Heat source temperature 10 °C and heating water flow temperature 55 °C.

2. Note that additional space is required for pipe connections, operation and maintenance.

3. See CE declaration of conformity

4. The heat circulating pump and the heat pump manager must always be ready for operation.



## Table des matières

<b>1</b>	<b>A lire immédiatement !</b> .....	<b>FR-2</b>
1.1	Remarques importantes .....	FR-2
1.2	Utilisation conforme .....	FR-2
1.3	Dispositions légales et directives .....	FR-2
1.4	Utilisation de la pompe à chaleur pour économiser de l'énergie .....	FR-2
<b>2</b>	<b>Utilisation de la pompe à chaleur</b> .....	<b>FR-3</b>
2.1	Domaine d'utilisation .....	FR-3
2.2	Fonctionnement .....	FR-3
<b>3</b>	<b>Appareil de base</b> .....	<b>FR-3</b>
<b>4</b>	<b>Accessoires</b> .....	<b>FR-4</b>
4.1	Distributeur d'eau glycolée .....	FR-4
4.2	Pressostat d'eau glycolée .....	FR-4
4.3	Télécommande .....	FR-4
4.4	Système de contrôle-commande des bâtiments .....	FR-4
4.5	Calorimètre WMZ .....	FR-4
<b>5</b>	<b>Transport</b> .....	<b>FR-5</b>
<b>6</b>	<b>Installation</b> .....	<b>FR-5</b>
6.1	Généralités .....	FR-5
6.2	Emissions sonores .....	FR-5
<b>7</b>	<b>Montage</b> .....	<b>FR-5</b>
7.1	Remarques d'ordre général .....	FR-5
7.2	Branchement côté installation de chauffage .....	FR-6
7.3	Raccordement côté source de chaleur .....	FR-6
7.4	Sonde de température .....	FR-6
7.5	Branchements électriques .....	FR-8
<b>8</b>	<b>Mise en service</b> .....	<b>FR-9</b>
8.1	Remarques d'ordre général .....	FR-9
8.2	Préparation .....	FR-9
8.3	Procédures à suivre à la mise en service .....	FR-9
<b>9</b>	<b>Entretien / nettoyage</b> .....	<b>FR-9</b>
9.1	Entretien .....	FR-9
9.2	Nettoyage côté chauffage .....	FR-9
9.3	Nettoyage côté source de chaleur .....	FR-10
<b>10</b>	<b>Défaillances / recherche de pannes</b> .....	<b>FR-10</b>
<b>11</b>	<b>Mise hors service / mise au rebut</b> .....	<b>FR-10</b>
<b>12</b>	<b>Informations sur les appareils</b> .....	<b>FR-11</b>
	<b>Anhang / Appendix / Annexes</b> .....	<b>A-I</b>
	Maßbild / Dimension Drawing / Schéma coté .....	A-II
	Diagramme / Diagrams / Diagrammes .....	A-III
	Stromlaufpläne / Circuit Diagrams / Schémas électriques .....	A-VIII
	Hydraulisches Prinzipschema / Hydraulic Plumbing Diagram / Schéma hydraulique .....	A-XIII
	Konformitätserklärung / Declaration of Conformity / Déclaration de conformité .....	A-XV

# 1 A lire immédiatement !

## 1.1 Remarques importantes

### **ATTENTION !**

Veillez respecter les exigences juridiques du pays dans lequel la pompe à chaleur est utilisée lors de son exploitation et de son entretien. L'étanchéité de la pompe à chaleur doit, selon la quantité de fluide frigorigène, être contrôlée à des intervalles réguliers et les résultats consignés par écrit par un personnel formé.

### **ATTENTION !**

La pompe à chaleur n'est pas fixée à la palette en bois.

### **ATTENTION !**

Lors du transport, l'angle d'inclinaison de la pompe à chaleur ne doit pas dépasser 45° (dans tous les sens).

### **ATTENTION !**

Ne pas soulever l'appareil en utilisant les orifices de l'habillage !

### **ATTENTION !**

Le vase d'expansion intégré (24 litres, prégonflage 1.0 bar) doit être complété par un autre en cas de circuits de chauffage à gros volume.

### **ATTENTION !**

La teneur de l'eau glycolée en produit antigel ou anticorrosif à base de monoéthylèneglycol ou propylèneglycol, doit être d'au moins 25% et celle-ci doit être mélangée avant le remplissage.

### **ATTENTION !**

La mise en service de la pompe à chaleur doit s'effectuer conformément aux instructions de montage et d'utilisation du régulateur de pompe à chaleur.

### **ATTENTION !**

Monter, sur la pompe à chaleur, le filtre qui vous est livré dans l'ouverture d'admission de la source de chaleur, afin de protéger l'évaporateur des salissures.

### **ATTENTION !**

Il est recommandé de faire appel à un système approprié de protection contre la corrosion pour éviter les dépôts (rouille par ex.) dans le condensateur de la pompe à chaleur.

### **ATTENTION !**

Les travaux sur la pompe à chaleur doivent être effectués uniquement par des techniciens qualifiés et agréés.

### **ATTENTION !**

Avant d'ouvrir l'appareil, assurez-vous que tous les circuits électriques sont bien hors tension.

## 1.2 Utilisation conforme

Cet appareil ne doit être employé que pour l'affectation prévue par le fabricant. Toute autre utilisation est considérée comme non conforme. La documentation accompagnant les produits doit également être prise en compte. Toute modification ou transformation de l'appareil est à proscrire.

## 1.3 Dispositions légales et directives

Cette pompe à chaleur est conçue pour une utilisation dans un environnement domestique selon l'article 1 (paragraphe 2 k) de la directive CE 2006/42/CE (directive relative aux machines) et est ainsi soumise aux exigences de la directive CE 2006/95/CE (directive Basse Tension). Elle est donc également prévue pour l'utilisation par des personnes non-initiées à des fins de chauffage de boutiques, bureaux et autres environnements de travail équivalents, dans les entreprises agricoles et dans les hôtels, pensions et autres lieux résidentiels.

La pompe à chaleur est conforme à toutes les prescriptions DIN/VDE et à toutes les directives CE afférentes. Celles-ci sont énoncées dans la déclaration de conformité CE en annexe.

Le branchement électrique de la pompe à chaleur doit être réalisé selon les normes VDE, EN et VNB (exploitant réseau) en vigueur. En outre, il convient de respecter les conditions techniques de branchement des fournisseurs d'énergie.

La pompe à chaleur doit être intégrée à l'installation de chauffage et de source de chaleur, en conformité avec les prescriptions afférentes.

Les personnes, en particulier les enfants, qui, compte tenu de leurs capacités physiques, sensorielles ou intellectuelles, ou de leur manque d'expérience ou de connaissances, ne sont pas en mesure d'utiliser l'appareil en toute sûreté, ne devraient pas le faire en l'absence ou sans instructions d'une personne responsable.

Les enfants doivent être surveillés pour éviter qu'ils ne jouent avec l'appareil.

### **ATTENTION !**

Veillez respecter les exigences juridiques du pays dans lequel la pompe à chaleur est utilisée lors de son exploitation et de son entretien. L'étanchéité de la pompe à chaleur doit, selon la quantité de fluide frigorigène, être contrôlée à des intervalles réguliers et les résultats consignés par écrit par un personnel formé.

## 1.4 Utilisation de la pompe à chaleur pour économiser de l'énergie

En utilisant cette pompe à chaleur, vous contribuez à préserver l'environnement. Pour obtenir un fonctionnement efficace, il est très important de dimensionner précisément l'installation de chauffage et la source de chaleur. Dans cette optique, une attention toute particulière doit être prêtée aux températures de départ de l'eau, qui doivent être les plus basses possible. C'est pourquoi tous les consommateurs d'énergie reliés à l'installation doivent être dimensionnés pour des températures de départ basses. Une température d'eau de chauffage qui augmente de 1 K signifie une augmentation de la consommation d'énergie de 2,5 % environ. Un chauffage basse température avec des températures aller entre 30 et 50 °C s'accorde bien avec un fonctionnement économique en énergie.

## 2 Utilisation de la pompe à chaleur

### 2.1 Domaine d'utilisation

La pompe à chaleur eau glycolée/eau est exclusivement prévue pour le réchauffement de l'eau de chauffage. Elle peut être utilisée pour des installations de chauffages existantes ou pour des installations nouvelles. Dans l'installation de source de chaleur, c'est l'eau glycolée qui sert de fluide caloporteur. Comme sources de chaleur, des sondes géothermiques, des collecteurs enterrés ou des installations similaires peuvent être utilisés.

### 2.2 Fonctionnement

Le sol emmagasine la chaleur apportée par le soleil, le vent et la pluie. Cette chaleur géothermique est captée par l'eau glycolée à température basse dans le collecteur enterré, la sonde géothermique ou autre. Un circulateur refoule ensuite l'eau glycolée ainsi « chauffée » vers l'évaporateur de la pompe à chaleur dans lequel la chaleur est délivrée au fluide frigorigène du circuit frigorifique. Par cette opération, l'eau glycolée se refroidit à nouveau de manière à pouvoir une nouvelle fois, dans le circuit d'eau glycolée, absorber de l'énergie thermique.

Cependant, le fluide frigorigène est aspiré par le compresseur à commande électrique, comprimé et « pompé » à un niveau de température plus élevé. L'énergie électrique mise à disposition tout au long de ce procédé n'est pas perdue, elle est transférée au contraire également en grande partie au fluide frigorigène.

Le fluide frigorigène arrive alors dans le condenseur où à son tour, il transmet l'énergie thermique à l'eau de chauffage. Ainsi, l'eau de chauffage chauffe et atteint des températures pouvant aller, en fonction du point de fonctionnement, jusqu'à 58 °C.

## 3 Appareil de base

Il s'agit d'une pompe à chaleur pour installation intérieure, prête à brancher, sous forme compacte. En plus du panneau de commande avec gestionnaire de pompe à chaleur intégrée, l'appareil contient déjà d'importants dispositifs de circuits de chauffage et d'eau glycolée :

- vases d'expansion
- Circulateurs
- soupapes de surpression
- Manomètre
- soupape différentielle (circuit de chauffage)

Le circuit réfrigérant est " hermétiquement fermé " et contient le fluide frigorigène fluoré R407C avec une valeur de PRG de 1653, répertorié dans le protocole de Kyoto. Il est sans HCFC, inoffensif pour la couche d'ozone et ininflammable.

Sur le panneau de commande figurent toutes les pièces nécessaires à l'utilisation de la pompe à chaleur. Les raccordements pour la tension destinés au courant de charge et de commande doivent être effectués par le client.

La connexion du collecteur au distributeur d'eau glycolée doit être réalisée par le client.



- 1) Panneau de commande
- 2) Circulateurs
- 3) Condenseur
- 4) Compresseur
- 5) Evaporateur
- 6) Vase d'expansion

## 4 Accessoires

### 4.1 Distributeur d'eau glycolée

Le distributeur d'eau glycolée réunit les boucles du collecteur de l'installation de source de chaleur pour former une conduite principale qui, elle, est raccordée à la pompe à chaleur. Les robinets à boisseau sphérique intégrés permettent de couper chaque circuit d'eau glycolée pour permettre une purge.

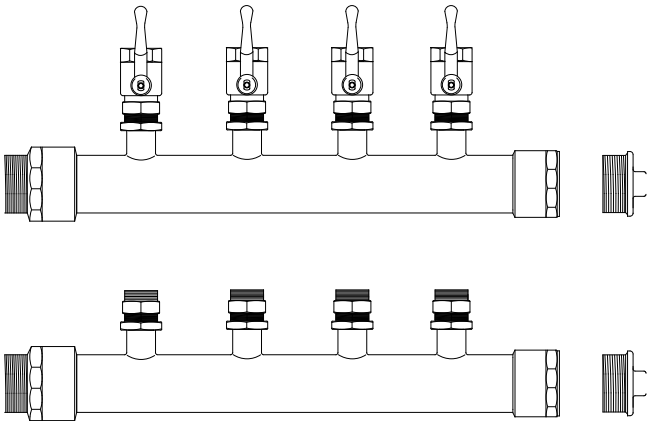

### 4.2 Pressostat d'eau glycolée

Un pressostat basse pression d'eau glycolée peut être monté dans l'appareil si cela est exigé par les autorités locales. Dans ce cas, le branchement prévu au-dessus du vase d'expansion d'eau glycolée doit être utilisé.

### 4.3 Télécommande

Une station de télécommande est disponible comme accessoire spécial pour améliorer le confort. La commande et le guidage par menus sont identiques à ceux du gestionnaire de pompe à chaleur. Le raccordement s'effectue via un câble de téléphone à 6 fils (accessoires spéciaux) avec fiche Western.

#### **i** REMARQUE

Peut être utilisé directement comme station de télécommande dans le cas de régulateurs de chauffage à unité de commande amovible.

### 4.4 Système de contrôle-commande des bâtiments

Le gestionnaire de pompe à chaleur peut être relié au réseau d'un système de contrôle-commande des bâtiments grâce à la carte d'interface respective. Pour le raccordement précis et le paramétrage de l'interface, respecter les instructions de montage supplémentaires de la carte d'interface.

Les liaisons réseau suivantes sont possibles pour le gestionnaire de pompes à chaleur :

- Modbus
- EIB, KNX
- Ethernet

#### **!** ATTENTION !

En cas de commande externe de la pompe à chaleur ou des circulateurs, prévoir un commutateur de débit supplémentaire, servant à empêcher la mise en marche du compresseur en cas d'absence de débit.

## 4.5 Calorimètre WMZ

### 4.5.1 Description générale

Le calorimètre (WMZ 25/32) sert à répertorier la quantité de chaleur dégagée. Ce calorimètre est disponible comme accessoire. Deux calorimètres sont requis pour la mesure de la quantité de chaleur du fait de la présence d'un échangeur thermique.

Des capteurs situés dans les circuits de départ et de retour des conduites de l'échangeur thermique et un module électronique saisissent les données mesurées et transmettent un message au gestionnaire de pompe à chaleur, qui, en fonction du mode actuel de la pompe à chaleur (chauffage/eau chaude sanitaire/eau de piscine), additionne la quantité de chaleur en kWh et affiche le résultat dans les menus caractéristiques d'exploitation et historique.

#### **i** REMARQUE

Le calorimètre est conforme aux exigences de qualité du programme allemand de stimulation du marché qui favorise l'installation de pompes à chaleur performantes. Il n'est pas soumis à l'étalonnage obligatoire et ne peut donc pas être utilisé pour le décompte des coûts de chauffage !

### 4.5.2 Intégration hydraulique et électrique du calorimètre

Le calorimètre a besoin de deux dispositifs de mesure pour saisir les données.

- Un tube de mesure du débit à monter dans le circuit de départ de la pompe à chaleur (respecter le sens du débit).
- Un capteur de température (tuyau de cuivre avec doigt de gant) à monter dans le circuit retour de la pompe à chaleur.

Les deux tuyaux de mesure doivent être installés le plus près possible de la pompe à chaleur, dans le circuit générateur.

Pour éviter toute turbulence pouvant entraîner des mesures incorrectes de la quantité de chaleur, il est recommandé de laisser un écartement de 50 cm entre les dispositifs de mesures et les pompes, vannes et autres composants installés.

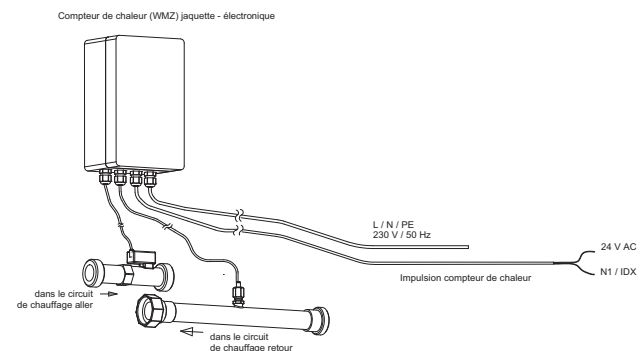

## 5 Transport

Le transport par chariot élévateur convient bien à un déplacement sur surface plane. Si la pompe à chaleur doit être convoyée sur une surface non plane ou dans des escaliers, il est possible de le faire à l'aide de sangles, que l'on peut glisser directement sous la palette en bois.

### ⚠ ATTENTION !

La pompe à chaleur n'est pas fixée à la palette en bois.

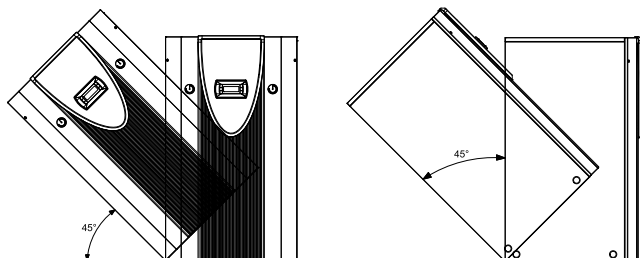

### ⚠ ATTENTION !

Lors du transport, l'angle d'inclinaison de la pompe à chaleur ne doit pas dépasser 45° (dans tous les sens).

Pour soulever l'appareil sans palette, veuillez utiliser les orifices prévus dans le châssis, sur les côtés. Retirer à cet effet les panneaux latéraux de l'habillage. Pour vous aider à porter l'appareil, un tube quelconque fera l'affaire.

### ⚠ ATTENTION !

Ne pas soulever l'appareil en utilisant les orifices de l'habillage !

## 6 Installation

### 6.1 Généralités

En règle générale, l'appareil doit être installé à l'intérieur, sur une surface plane, lisse et horizontale. Ici, le châssis de la pompe à chaleur doit adhérer au sol sur toute sa circonférence afin de garantir une isolation acoustique appropriée. Si tel n'est pas le cas, des mesures d'absorption acoustique complémentaires seront éventuellement nécessaires.

La pompe à chaleur doit être mise en place de telle manière que le service après-vente puisse y accéder sans problèmes, ce qui ne fait aucun doute, si on laisse un espace d'env. 1 m devant et sur un côté de la pompe à chaleur.

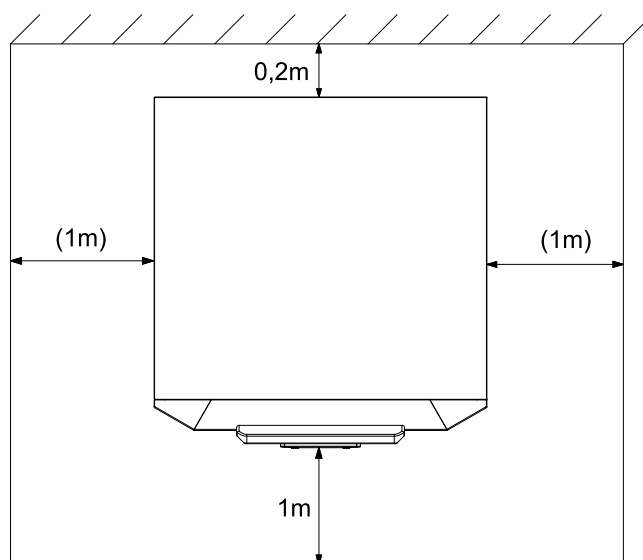

Neither frost nor temperatures higher than 35°C must occur in the installation location at any time of the year.

### 6.2 Emissions sonores

En raison de son isolation sonore efficace, la pompe à chaleur est très silencieuse. La propagation du bruit sur les fondations ou le système de chauffage est évitée dans une large mesure grâce à des dispositifs de découplage internes.

## 7 Montage

### 7.1 Remarques d'ordre général

Les raccordements suivants doivent être réalisés sur la pompe à chaleur :

- Circuits départ et retour de l'installation eau glycolée
- Départ du circuit de production d'eau chaude sanitaire et de chauffage
- Retour commun de la production d'eau chaude sanitaire et de chauffage
- Retour soupape différentielle
- Raccord pour vase d'expansion supplémentaire (si nécessaire)
- Ecoulements des soupapes de surpression
- Ecoulement des condensats
- Alimentation électrique
- Sonde de température

## 7.2 Branchement côté installation de chauffage

La pompe à chaleur est équipée de sorties séparées pour les circuits d'eau chaude et de chauffage.

Si aucun réchauffement de l'eau chaude par la pompe à chaleur n'est prévu, cette sortie d'eau chaude doit alors être bouchée définitivement.

Avant de procéder au raccordement de la pompe à chaleur côté eau de chauffage, l'installation de chauffage doit être rincée pour éliminer d'éventuelles impuretés et les restes éventuels des matériaux d'étanchéité ou autres. Une accumulation de dépôts divers dans le condenseur est susceptible d'entraîner une défaillance totale de la pompe à chaleur.

Une soupape différentielle est montée pour des installations avec écoulement d'eau de chauffage pouvant être bloqué, conditionné par les vannes à thermostat ou de radiateur. Ceci garantit un débit d'eau de chauffage minimum via la pompe à chaleur et prévient les dysfonctionnements.

Une fois le montage côté chauffage terminé, l'installation de chauffage devra être remplie, purgée et éprouvée à la pression.

Respecter les consignes suivantes lors du remplissage de l'installation :

- l'eau de remplissage et l'eau additionnelle non traitées doivent être de même qualité que l'eau potable (incolore, claire et sans dépôt)
- l'eau de remplissage et l'eau additionnelle doivent être pré-filtrées (maillage maxi. 5µm).

Il n'est pas possible d'empêcher totalement la formation de calcaire dans les installations de chauffage à eau chaude. Sa quantité est cependant négligeable pour les installations ayant des températures aller inférieures à 60°C.

Les pompes à chaleur moyenne et haute température peuvent également atteindre des températures supérieures à 60°C.

Les valeurs indicatives suivantes pour l'eau additionnelle et l'eau de remplissage doivent donc être respectées selon VDI2035 feuillet 1 :

Puissance calorifique totale en [kW]	Somme des alcalinités en mol/m <sup>3</sup> ou mmol/l	Dureté totale en °dH*
jusqu'à 200	≤ 2,0	≤ 11,2
de 200 à 600	≤ 1,5	≤ 8,4
> 600	< 0,02	< 0,11

\* 1 °dH = 1,7857 °f

### Débit d'eau de chauffage minimum

Quel que soit l'état de fonctionnement de l'installation de chauffage, un débit d'eau de chauffage minimum doit être garanti dans la pompe à chaleur. Cela peut par ex. être obtenu par l'installation d'un distributeur double sans pression différentielle ou d'une soupape différentielle. Vous trouverez des explications quant au réglage d'une soupape différentielle dans le chapitre " Mise en service

### **i** REMARQUE

L'utilisation d'une soupape différentielle est uniquement recommandée pour les chauffages par surfaces et pour un débit d'eau de chauffage max. de 1,3 m<sup>3</sup>/h. Le non-respect de cette remarque peut entraîner des défauts de fonctionnement de l'installation.

### Protection antigel dans le cas d'une mise en place exposée au gel

La fonction de protection antigel du gestionnaire pompe à chaleur est activée dès que le gestionnaire pompe à chaleur et les circulateurs de chauffage sont prêts à fonctionner. L'installation doit être vidangée dans le cas d'une mise hors service de la pompe à chaleur ou en cas de panne de courant. Pour les installations de pompe à chaleur qui pourraient être victimes de pannes de courant non décelables (maison de vacances), le circuit de chauffage doit fonctionner avec une protection anti-gel appropriée.

Le volume du vase d'expansion intégré est de 24 litres. Ce volume convient à des bâtiments ayant une surface habitée chauffée jusqu'à 200 m<sup>2</sup> maximum.

Un contrôle du volume doit être effectué par la personne ayant planifié l'installation. Un vase d'expansion supplémentaire devra être monté éventuellement (selon DIN 4751 partie 1). Les tableaux imprimés dans les catalogues des fabricants simplifient le dimensionnement selon le cubage d'eau de l'installation.

### **⚠ ATTENTION !**

**Le vase d'expansion intégré (24 litres, prégonflage 1.0 bar) doit être complété par un autre en cas de circuits de chauffage à gros volume.**

## 7.3 Raccordement côté source de chaleur

Pour le raccordement, il faut procéder exactement comme indiqué ci-après :

raccorder la conduite d'eau glycolée aux circuits aller et retour de la pompe à chaleur.

Suivre pour cela les indications du schéma hydraulique.

Le filtre et un séparateur à microbulles d'air fournis à la livraison doivent être montés par le client dans l'ouverture d'admission d'eau glycolée de la pompe à chaleur.

Préparer l'eau glycolée avant de remplir l'installation. La concentration de l'eau glycolée doit se monter à au moins 25 %, ce qui garantit une protection contre le gel jusqu'à -14 °C.

Seuls, les produits antigel à base de monoéthylèneglycol ou propylèneglycol doivent être utilisés.

L'installation de source de chaleur doit être purgée et soumise à des contrôles d'étanchéité.

### **⚠ ATTENTION !**

**La teneur de l'eau glycolée en produit antigel ou anticorrosif à base de monoéthylèneglycol ou propylèneglycol, doit être d'au moins 25% et celle-ci doit être mélangée avant le remplissage.**

## 7.4 Sonde de température

Les sondes de températures suivantes sont déjà montées ou doivent être installées en plus :

- sonde de température extérieure (R1) fournie
- sonde de température retour circuit de chauffage (R2) intégrée
- sonde de température départ circuit de chauffage (R9) intégrée
- sonde de température départ circuit primaire (R6) intégrée

## 7.4.1 Courbes caractéristiques de la sonde

Température en °C	-20	-15	-10	-5	0	5	10		
normalisée NTC-2 en kΩ	14,6	11,4	8,9	7,1	5,6	4,5	3,7		
NTC-10 en kΩ	67,7	53,4	42,3	33,9	27,3	22,1	18,0		
15	20	25	30	35	40	45	50	55	60
2,9	2,4	2,0	1,7	1,4	1,1	1,0	0,8	0,7	0,6
14,9	12,1	10,0	8,4	7,0	5,9	5,0	4,2	3,6	3,1

Les sondes de température à raccorder au gestionnaire de pompe à chaleur doivent être conformes aux caractéristiques de sonde présentées à la Fig. 7.1. Seule exception : la sonde de température extérieure livrée avec la pompe à chaleur (voir Fig. 7.2).

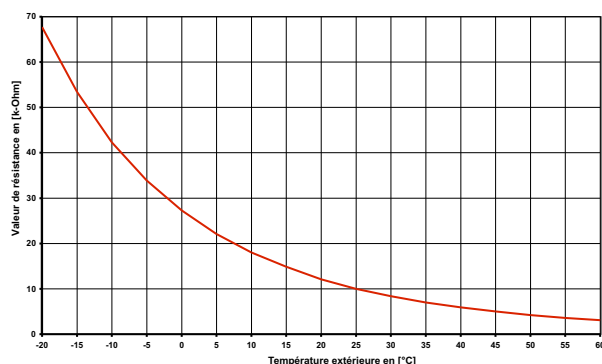

Fig. 7.1: Courbe caractéristique de la sonde NTC-10

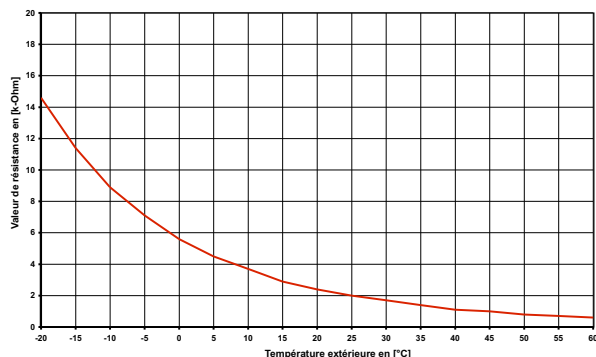

Fig. 7.2: Courbe caractéristique de la sonde NTC-2 normalisée selon DIN 44574 Sonde de température extérieure

## 7.4.2 Montage de la sonde de température extérieure

La sonde de température doit être placée de telle sorte qu'elle puisse détecter la plupart des influences atmosphériques sans que les valeurs mesurées ne soient faussées :

- sur le mur extérieur d'une pièce d'habitation chauffée, de préférence sur la face nord ou nord-ouest,
- ne pas monter dans un « emplacement protégé » (par ex. dans la niche d'un mur ou sous le balcon),
- ne pas installer à proximité de fenêtres, portes, ouvertures d'aération, éclairage extérieur ou pompes à chaleur,
- ne pas exposer aux rayons directs du soleil, quelle que soit la saison.

**Câble de sonde** : longueur max. 40 m ; section de fils min. 0,75 mm<sup>2</sup> ; diamètre extérieur du câble 4 à 8 mm.

## 7.4.3 Montage des sondes d'applique

Le montage des sondes d'applique est nécessaire uniquement si ces sondes sont comprises dans les fournitures de la pompe à chaleur, mais non montées.

Les sondes d'applique peuvent être montées sur les tuyauteries ou insérées dans le doigt de gant du distributeur compact.

### Montage sur les tuyauteries

- Nettoyer les tuyaux de chauffage des restes de peinture, éliminer la rouille et les taches d'oxydation
- Enduire les surfaces nettoyées de pâte thermoconductrice (appliquer en fine couche)
- La sonde doit être fixée avec un collier pour flexibles (serrer à fond, des sondes mal fixées engendrent des défauts) puis isolée

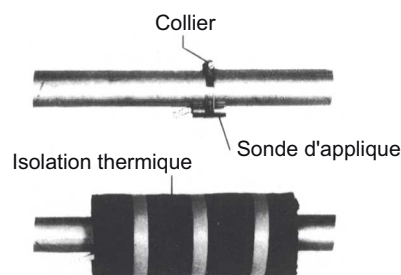

## 7.4.4 Circuit de distribution d'eau chaude sanitaire

Le distributeur compact et le distributeur double sans pression différentielle servent d'interface entre la pompe à chaleur, le système de distribution de chauffage, le ballon tampon et éventuellement le ballon d'eau chaude sanitaire. Un système compact est utilisé à la place de nombreux composants individuels, ce qui simplifie l'installation. Vous trouverez des informations supplémentaires dans les instructions de montage respectives.

### Distributeur compact

La sonde sur circuit de retour peut être laissée dans la pompe à chaleur ou être insérée dans le doigt de gant. L'espace entre la sonde et le doigt de gant doit être entièrement comblé avec de la pâte thermoconductrice.

### Distributeur double sans pression différentielle

La sonde sur circuit de retour doit être installée dans le doigt de gant du distributeur double sans pression différentielle, pour pouvoir être traversée par le fluide des pompes du circuit de chauffage des circuits générateur et consommateur.

## 7.5 Branchements électriques

### 7.5.1 Généralités

Lors de la mise en service, il est impératif de respecter les dispositions de sécurité nationales ainsi que les dispositions de sécurité VDE afférentes, notamment la norme VDE 0100, les conditions techniques de raccordement des sociétés d'électricité et des exploitants de réseaux d'alimentation !

Pour garantir la fonction de protection antigel de la pompe à chaleur, le gestionnaire de pompe à chaleur ne doit pas être hors tension et la pompe à chaleur doit toujours être traversée par un fluide.

Les contacts des relais de sortie sont déparasités. C'est pourquoi, en fonction de la résistance interne d'un appareil de mesure et même dans le cas de contacts non fermés, une tension bien inférieure à la tension secteur est mesurée.

Une faible tension est appliquée aux bornes N1-J1 à N1-J11 ; N1-J24 du régulateur ainsi qu'au bornier X3. Une tension secteur appliquée à ces bornes par suite d'une erreur de câblage détruit le gestionnaire de pompe à chaleur.

### 7.5.2 Branchements électriques

- 1) La ligne d'alimentation à 4 fils de la partie puissance de la pompe à chaleur est amenée du compteur de courant de la PAC via le contacteur de blocage de la société d'électricité (si existant) à la pompe à chaleur (tension de charge voir instructions de la pompe à chaleur).  
Branchement de la ligne de charge sur le panneau de commande de la pompe à chaleur par la borne X1: L1/L2/L3/PE.

#### **ATTENTION !**

**Lors du raccordement des lignes de charge, faire attention à la rotation à droite du champ magnétique (la pompe à chaleur ne développe aucune puissance si le champ magnétique est incorrect, elle devient très bruyante et le compresseur peut être endommagé).**

Sur l'alimentation de puissance de la pompe à chaleur, prévoir une coupure omnipolaire avec au moins 3 mm d'écartement d'ouverture de contact (p. ex. contacteur de blocage de la société d'électricité ou contacteur de puissance) ainsi qu'un coupe-circuit automatique omnipolaire, avec déclenchement simultané de tous les conducteurs extérieurs (courant de déclenchement suivant spécifications techniques).

- 2) La ligne d'alimentation à 3 fils du gestionnaire de pompe à chaleur (régulateur de chauffage N1) est amenée à la pompe à chaleur. Branchement de la ligne de commande sur le panneau de commande de la pompe à chaleur par la borne X2 : L/N/PE.

La ligne d'alimentation (L/N/PE~230 V, 50 Hz) du gestionnaire WPM doit être sous tension permanente. Elle est, de ce fait, à saisir avant le contacteur de blocage de la société d'électricité ou à relier au courant domestique. Certaines fonctions de protection essentielles seraient sinon hors service lors des durées de blocage.

- 3) Le contacteur de blocage de la société d'électricité (K22) avec contacts principaux et un contact auxiliaire doit être dimensionné en fonction de la puissance de la pompe à chaleur et fourni par le client.

Le contact normalement ouvert du contacteur de blocage de la société d'électricité est bouclé entre le bornier X3/G (24VAC) et la borne de connecteur J5/ID3. **ATTENTION ! Faible tension !**

- 4) Le contacteur (K20) de la résistance immergée (E10) doit être dimensionné, sur les installations mono-énergétiques (2ème générateur de chaleur) en fonction de la puissance de la résistance et fourni par le client. La commande (230 V AC) s'effectue à partir du gestionnaire de pompe à chaleur via les bornes de connexion N et N1-J13/NO4.
- 5) Le contacteur (K21) de la cartouche chauffante (E9) dans le ballon d'eau chaude sanitaire doit être dimensionné en fonction de la puissance de la cartouche et fourni par le client. La commande (230 V AC) s'effectue à partir du gestionnaire de pompe à chaleur via les bornes N et N1-J16/NO 10.
- 6) Les contacteurs décrits aux points 3, 4 et 5 sont montés dans la distribution électrique. Les lignes de charge des radiateurs doivent être dimensionnées et protégées selon la norme DIN VDE 0100.
- 7) Tous les câbles installés nécessitent un câblage permanent et fixe.
- 8) Le circulateur du circuit de chauffage (M13) est branché aux bornes X2/N et N1-J13/NO 5.
- 9) La pompe de charge eau chaude sanitaire (M18) est branchée aux bornes X2/N et N1-J13/NO 6.
- 10) La pompe de puits ou d'eau glycolée est branchée aux bornes 2/4/6 de K5 et PE.
- 11) La sonde sur circuit de retour (R2) est intégrée pour les pompes à chaleur à installation intérieure.  
Le raccordement au WPM s'effectue aux bornes : X3/GND et N1-J2/B2.
- 12) La sonde extérieure (R1) est reliée aux bornes X3/GND et N1-J2/B1.
- 13) La sonde d'eau chaude sanitaire (R3) est fournie avec le ballon d'eau chaude sanitaire et reliée aux bornes X3/GND et N1-J2/B3.

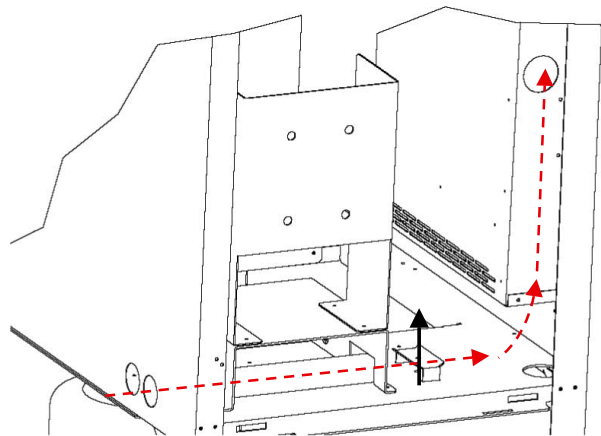

Le câble de réseau doit être amené latéralement, à travers les tubes conducteurs, dans le boîtier de commande et doit être fixé dans la décharge de traction prévue à cet effet.



## 8 Mise en service

### 8.1 Remarques d'ordre général

Pour garantir une mise en service en règle, cette dernière doit être effectuée par un service après-vente agréé par le constructeur. Ceci permet de prolonger la garantie sous certaines conditions.

### 8.2 Préparation

Avant la mise en service, il est impératif de procéder aux vérifications suivantes :

- tous les raccordements de la pompe à chaleur doivent être réalisés comme décrit au chapitre 7.
- l'installation de source de chaleur et le circuit de chauffage doivent être remplis et testés.
- le filtre et la purge doivent être montés dans l'ouverture d'admission d'eau glycolée de la pompe à chaleur.
- dans les circuits de chauffage et d'eau glycolée, toutes les vannes susceptibles de perturber l'écoulement doivent être ouvertes.
- le gestionnaire de pompe à chaleur doit être raccordé à l'installation de chauffage conformément à ses instructions de service.
- l'écoulement des condensats doit être assuré.
- les écoulements des soupapes de surpression de l'eau de chauffage et de l'eau glycolée doivent être assurés.

### 8.3 Procédures à suivre à la mise en service

La mise en service de la pompe à chaleur s'effectue via le régulateur de pompe à chaleur.

#### **⚠ ATTENTION !**

**La mise en service de la pompe à chaleur doit s'effectuer conformément aux instructions de montage et d'utilisation du régulateur de pompe à chaleur.**

Les niveaux de puissance des circulateurs doivent être adaptés à l'installation de chauffage.

Le réglage de la soupape de décharge doit être adapté à l'installation de chauffage. Un mauvais réglage pourrait conduire à divers messages d'erreur et à une augmentation du besoin en énergie électrique. Pour régler la soupape différentielle correctement, nous vous conseillons de procéder de la manière suivante.

Fermez tous les circuits de chauffage pouvant l'être en phase de fonctionnement, selon l'utilisation qu'il en est faite ; ceci ayant pour but d'obtenir le débit d'eau le plus défavorable. En règle générale, ce sont les circuits de chauffage des locaux donnant sur le côté sud et ouest. Au moins un des circuits de chauffage doit rester ouvert (par ex. salle de bains).

La soupape différentielle est à ouvrir au maximum de telle sorte que, pour la température actuelle des sources d'énergie, l'étalement maximal de température, indiqué dans le tableau ci-dessous, entre circuit départ et retour du chauffage, soit obtenu. Il faut mesurer l'étalement de température le plus proche possible de la pompe à chaleur. Dans des installations mono-énergétiques, désactiver la cartouche chauffante pendant la mise en service.

Température de départ		Différence de température max. entre circuits départ et retour du chauffage
de	à	
-5° C	0° C	10 K
1° C	5° C	11 K
6° C	9° C	12 K
10° C	14° C	13 K
15° C	20° C	14 K
21° C	25° C	15 K

## 9 Entretien / nettoyage

### 9.1 Entretien

Pour éviter des dysfonctionnements dus à des dépôts dans les échangeurs thermiques de la pompe à chaleur, il faut veiller à ce qu'aucune sorte de dépôt ne puisse s'introduire dans les installations de chauffage et de source de chaleur. Si des dysfonctionnements dus à des impuretés devaient quand même se produire, l'installation devra être nettoyée comme indiqué ci-après.

### 9.2 Nettoyage côté chauffage

L'oxygène est susceptible d'entraîner la formation de produits d'oxydation (rouille) dans l'eau de chauffage, notamment lorsque des composants en acier sont utilisés. Ces produits d'oxydation gagnent le système de chauffage par les vannes, les circulateurs ou les tuyaux en matière plastique. C'est pourquoi il faut veiller à ce que l'installation reste étanche à la diffusion, notamment en ce qui concerne les tuyaux du chauffage au sol.

#### **⚠ ATTENTION !**

**Il est recommandé de faire appel à un système approprié de protection contre la corrosion pour éviter les dépôts (rouille par ex.) dans le condensateur de la pompe à chaleur.**

Il est également possible que l'eau de chauffage soit souillée par des restes de graisse et d'agents d'étanchéification.

Si en raison d'impuretés la puissance du condenseur de la pompe à chaleur se trouve réduite, l'installation devra être nettoyée par l'installateur.

Dans l'état actuel des connaissances, nous conseillons de procéder au nettoyage avec de l'acide phosphorique à 5 % ou, si le nettoyage est plus fréquent, avec de l'acide formique à 5 %.

Dans les deux cas, le liquide de nettoyage doit être à la température ambiante. Il est recommandé de nettoyer l'échangeur de chaleur dans le sens contraire au sens normal du débit.

Pour éviter l'infiltration de nettoyant contenant de l'acide dans le circuit de l'installation de chauffage, nous vous recommandons de raccorder l'appareil de nettoyage directement sur le départ et le retour du condenseur. Il faut ensuite soigneusement rincer à l'aide de produits neutralisants adéquats, afin d'éviter tous dommages provoqués par d'éventuels restes de produits de nettoyage dans le système.

Les acides doivent être utilisés avec précaution et les prescriptions des caisses de prévoyance des accidents doivent être respectées.

En cas de doute, prendre contact avec les fabricants des produits chimiques !

## 9.3 Nettoyage côté source de chaleur

### **⚠ ATTENTION !**

Monter, sur la pompe à chaleur, le filtre qui vous est livré dans l'ouverture d'admission de la source de chaleur, afin de protéger l'évaporateur des salissures.

Il est recommandé de nettoyer le tamis du filtre un jour après la mise en service. Définir la périodicité des contrôles suivants en fonction de l'encrassement. Si aucune impureté n'est plus à signaler, on pourra démonter le tamis du filtre et réduire ainsi les pertes de pression.

## 10 Défaillances / recherche de pannes

Cette pompe à chaleur est un produit de qualité et elle devrait fonctionner sans dysfonctionnements. Si un dysfonctionnement devait quand même survenir, celui-ci sera affiché sur l'écran du gestionnaire de pompe à chaleur. Référez-vous pour cela à la page des dysfonctionnements et de recherche de panne dans les instructions du gestionnaire de pompe à chaleur.

Si vous n'êtes pas en mesure de remédier vous-même au dysfonctionnement, veuillez vous adresser au service après-vente compétent.

### **⚠ ATTENTION !**

Les travaux sur la pompe à chaleur doivent être effectués uniquement par des techniciens qualifiés et agréés.

### **⚠ ATTENTION !**

Avant d'ouvrir l'appareil, assurez-vous que tous les circuits électriques sont bien hors tension.

## 11 Mise hors service / mise au rebut

Avant de démonter la pompe à chaleur, il faut mettre la machine hors tension et fermer toutes les vannes. Il faut se conformer aux exigences relatives à l'environnement quant à la récupération, la réutilisation et l'élimination de consommables et de composants en accord avec les normes en vigueur. Une attention toute particulière doit être prêtée à l'évacuation du réfrigérant et de l'huile de la machine frigorifique, qui doit s'effectuer selon les règles de l'art.

## 12 Informations sur les appareils

1 Désignation technique et commerciale	SIK 7TE	SIK 9TE	SIK 11TE	SIK 14TE
<b>2 Forme</b>				
2.1 Version	compact	compact	compact	compact
2.2 Type de protection selon EN 60 529	IP 20	IP 20	IP 20	IP 20
2.3 Emplacement	intérieur	intérieur	intérieur	intérieur
<b>3 Indications de puissance</b>				
3.1 Température - limites d'exploitation :				
Départ eau de chauffage °C	moins de 58	moins de 58	moins de 58	moins de 58
Eau glycolée (source de chaleur) °C	entre -5 et +25	entre -5 et +25	entre -5 et +25	entre -5 et +25
Antigel	monoéthylène-glycol	monoéthylène-glycol	monoéthylène-glycol	monoéthylène-glycol
Concentration minimale en eau glycolée (température de gel -13°C)	25%	25%	25%	25%
3.2 Etalement de température eau de chauffage pour B0 / W35 K	9,9   5,0	10,5   5,0	10,1   5,0	9,6   5,0
Capacité thermique / coef. de puissance pour B-5 / W55 <sup>1</sup> kW / ---	5,6 / 2,2	7,7 / 2,3	9,4 / 2,4	12,5 / 2,6
pour B0 / W45 <sup>1</sup> kW / ---	6,6 / 3,0	8,7 / 3,2	11,2 / 3,2	14,1 / 3,5
pour B0 / W50 <sup>1</sup> kW / ---	6,7 / 2,9	9,0 / 3,1	11,3 / 3,0	14,2 / 3,4
pour B0 / W35 <sup>1</sup> kW / ---	6,9 / 4,3   6,8 / 4,1	9,2 / 4,4   9,0 / 4,2	11,8 / 4,4   11,7 / 4,2	14,5 / 4,5   14,4 / 4,3
3.3 Niveau de puissance sonore dB(A)	51	51	51	51
3.4 Débit d'eau de chauffage avec pression diff. int. m <sup>3</sup> /h / Pa	0,6 / 2500   1,2 / 11600	0,75 / 4500   1,6 / 20500	1,0 / 3500   2,0 / 14800	1,3 / 3500   2,5 / 16500
3.5 Compression libre circulateur de chauffage (niveau 3) Pa	47500   30400	43500   18500	65500   48200	64500   42500
3.6 Débit eau glycolée avec pression diff. int. (source chaleur) m <sup>3</sup> /h / Pa	1,7 / 10000   1,6 / 9300	2,3 / 16000   2,2 / 15000	3,0 / 13000   2,7 / 11400	3,5 / 13000   3,3 / 11600
3.7 Compression libre circulateur d'eau glycolée (niveau 3) Pa	55000   56200	44000   46000	40000   44600	34000   38400
3.8 Fluide frigorigène ; poids au remplissage total type / kg	R407C / 1,5	R407C / 1,8	R407C / 2,0	R407C / 2,3
3.9 Lubrifiant - poids total au remplissage type / litres	Polyolester (POE) / 1,0	Polyolester (POE) / 1,1	Polyolester (POE) / 1,36	Polyolester (POE) / 1,95
<b>4 Dimensions, raccordements et poids</b>				
4.1 Dimensions de l'appareil sans raccordements <sup>2</sup> H x l x L mm	1115 x 652 x 688	1115 x 652 x 688	1115 x 652 x 688	1115 x 652 x 688
4.2 Raccordements de l'appareil pour le chauffage pouce	R 1¼" a	R 1¼" a	R 1¼" a	R 1¼" a
4.3 Raccordements de l'appareil pour la source de chaleur pouce	R 1¼" a	R 1¼" a	R 1¼" a	R 1¼" a
4.4 Poids de/des unités de transport, emballage compris kg	179	180	191	203
<b>5 Branchements électriques</b>				
5.1 Tension nominale ; protection par fusibles V / A	400 / 16	400 / 16	400 / 16	400 / 16
5.2 Consommation nominale <sup>1</sup> B0 W35 kW	1,6   1,66	2,07   2,14	2,66   2,79	3,22   3,37
5.3 Courant de démarrage avec démarreur progressif A	30 (sans SA)	15	26	26
5.4 Courant nominal B0 W35 / cos φ A / ---	2,89 / 0,8   3 / 0,8	3,77 / 0,8   3,86 / 0,8	4,84 / 0,8   5,03 / 0,8	5,81 / 0,8   6,08 / 0,8
<b>6 Conforme aux dispositions de sécurité européennes</b>	3	3	3	3
<b>7 Autres caractéristiques techniques</b>				
7.1 Eau de chauffage dans l'appareil protégée du gel <sup>4</sup>	Oui	Oui	Oui	Oui
7.2 Niveaux de puissance	1	1	1	1
7.3 Régulateur interne / externe	interne	interne	interne	interne

1. Ces indications caractérisent la taille et le rendement de l'installation. D'autres valeurs d'influence, notamment le point de bivalence et la régulation sont à prendre en compte pour des considérations économiques et énergétiques. Ici, B10 / W55 signifie par ex. : température extérieure 10 °C et température aller eau de chauffage 55 °C.

2. Tenir compte de la place nécessaire plus importante pour le raccordement des tuyaux, la commande et l'entretien.

3. Voir déclaration de conformité CE

4. Le circulateur de chauffage et le gestionnaire de pompe à chaleur doivent toujours être prêts à fonctionner.



## Anhang / Appendix / Annexes

<b>1</b>	<b>Maßbild / Dimension Drawing / Schéma coté .....</b>	<b>A-II</b>
<b>2</b>	<b>Diagramme / Diagrams / Diagrammes .....</b>	<b>A-III</b>
2.1	Kennlinien / Characteristic Curves / Courbes caractéristiques SIK 7TE .....	A-III
2.2	Kennlinien / Characteristic Curves / Courbes caractéristiques SIK 9TE .....	A-IV
2.3	Kennlinien / Characteristic Curves / Courbes caractéristiques SIK 11TE .....	A-V
2.4	Kennlinien / Characteristic Curves / Courbes caractéristiques SIK 14TE .....	A-VI
2.5	Einsatzgrenzendiagramm / Operating limits diagram / Diagramme des seuils d'utilisation.....	A-VII
<b>3</b>	<b>Stromlaufpläne / Circuit Diagrams / Schémas électriques.....</b>	<b>A-VIII</b>
3.1	Steuerung / Control / Commande .....	A-VIII
3.2	Last / Load / Charge .....	A-IX
3.3	Anschlussplan / Circuit Diagram / Schéma électrique .....	A-X
3.4	Legende / Legend / Légende.....	A-XI
<b>4</b>	<b>Hydraulisches Prinzipschema / Hydraulic Plumbing Diagram / Schéma hydraulique .....</b>	<b>A-XIII</b>
4.1	Darstellung / Schematic View / Représentation.....	A-XIII
4.2	Legende / Legend / Légende.....	A-XIV
<b>5</b>	<b>Konformitätserklärung / Declaration of Conformity / Déclaration de conformité .....</b>	<b>A-XV</b>

# 1 Maßbild / Dimension Drawing / Schéma coté

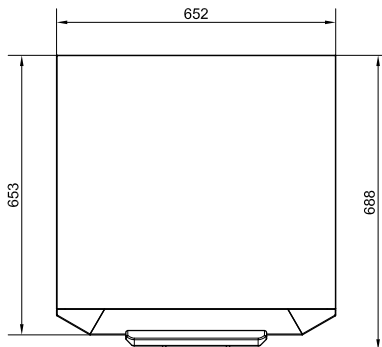
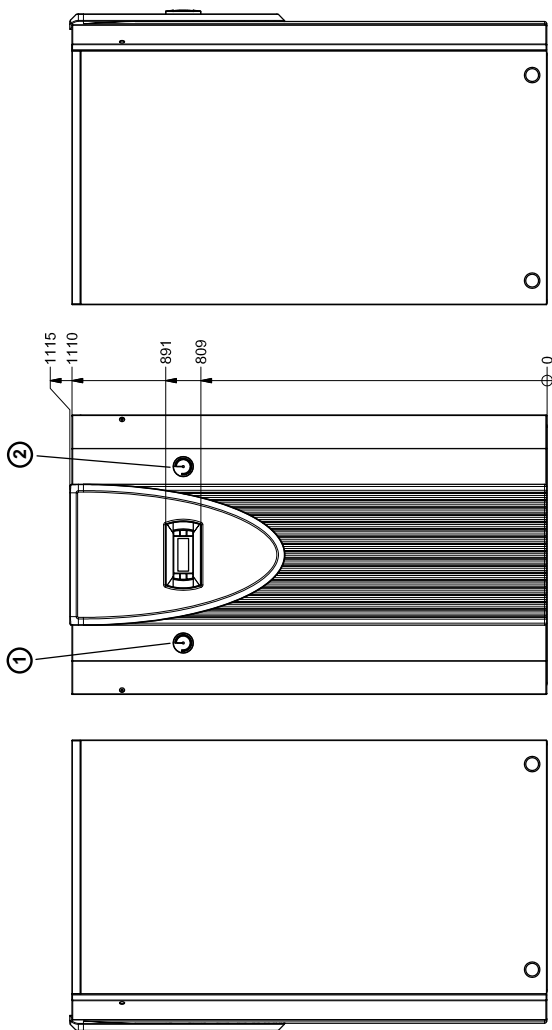
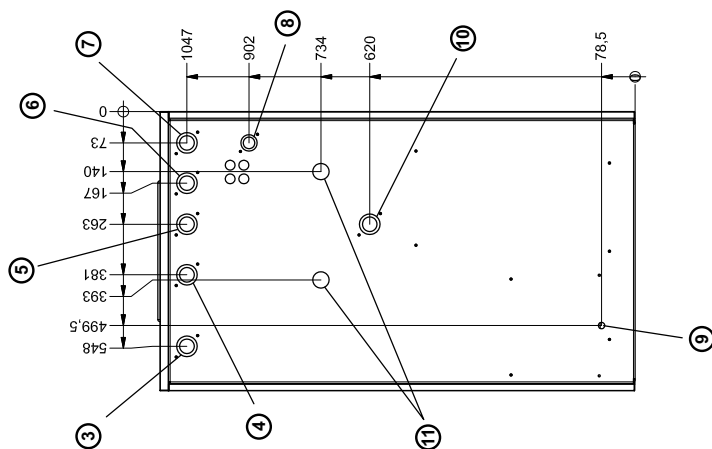

①	Manometer Heizkreis Heating circuit pressure gauge	Manomètre circuit de chauffage Manomètre circuit eau glycolée
②	Manometer Solekreis Brine circuit pressure gauge	
③	Wärmequelle Eingang in WP 1 1/4" Außengewinde	Source de chaleur Entrée dans la PAC Filetage extérieur 1/4"
④	Wärmequelle Ausgang aus WP 1 1/4" Außengewinde	Source de chaleur Sortie de la PAC Filetage extérieur 1/4"
⑤	Heizungsvorlauf Ausgang aus WP 1 1/4" Außengewinde	Aller eau de chauffage Sortie de la PAC Filetage extérieur 1/4"
⑥	Überströmventil 1 1/4" Außengewinde	Souppape de trop-plein Filetage extérieur 1/4"

⑦	gemeinsamer Rücklauf Eingang in WP 1 1/4" Außengewinde	Common return flow Heat pump inlet 1 1/4" external thread	Retour commun Entrée dans la PAC Filetage extérieur 1/4"
⑧	Anschluss zusätzliches Ausdehnungsgefäß 3/4" Außengewinde	Connection of an additional expansion vessel 3/4" external thread	Raccord pour vase d'expansion supplémentaire Filetage extérieur 3/4"
⑨	Kondensatablauf Außendurchmesser 12mm	Condensate outflow 12mm outer diameter	Écoulement du condensat Diamètre extérieur 12mm
⑩	Warmwasservorlauf Ausgang aus WP 1 1/4" Außengewinde	Hot water flow Heat pump outlet 1 1/4" external thread	Aller eau chaude Sortie de la PAC Filetage extérieur 1/4"
⑪	Auslauf Überdruck Sole- und Heizkreis 3/4" Schlauch	Overpressure outlet Brine and heating circuits 3/4" hose	Décharge surpression Circuits eau glycolée et chauffage Tuyau flexible 3/4"

## 2 Diagramme / Diagrams / Diagrammes

### 2.1 Kennlinien / Characteristic Curves / Courbes caractéristiques SIK 7TE

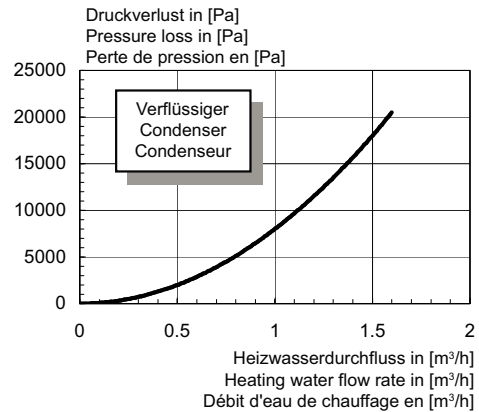
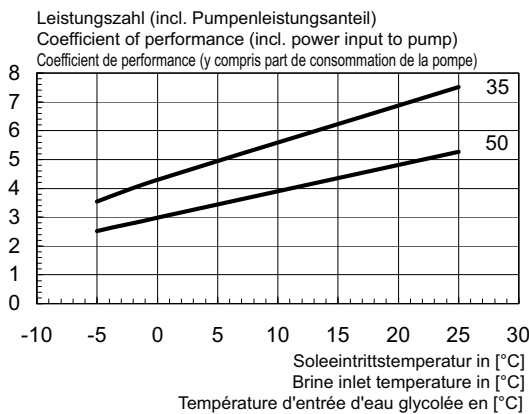
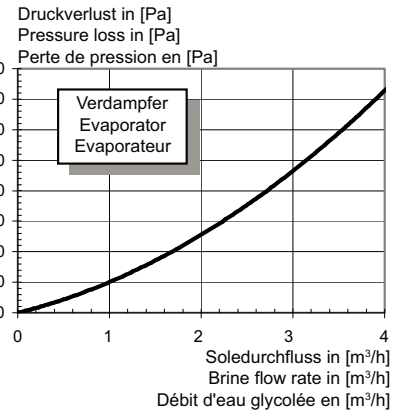
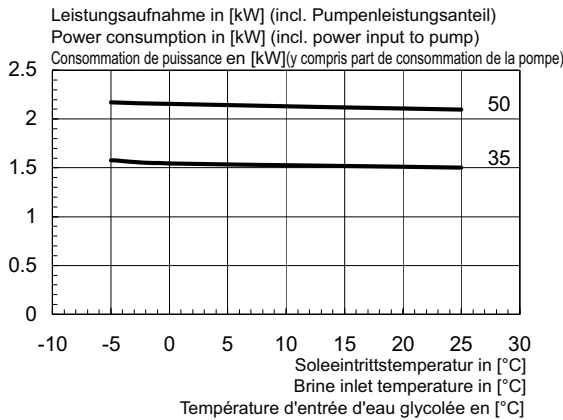
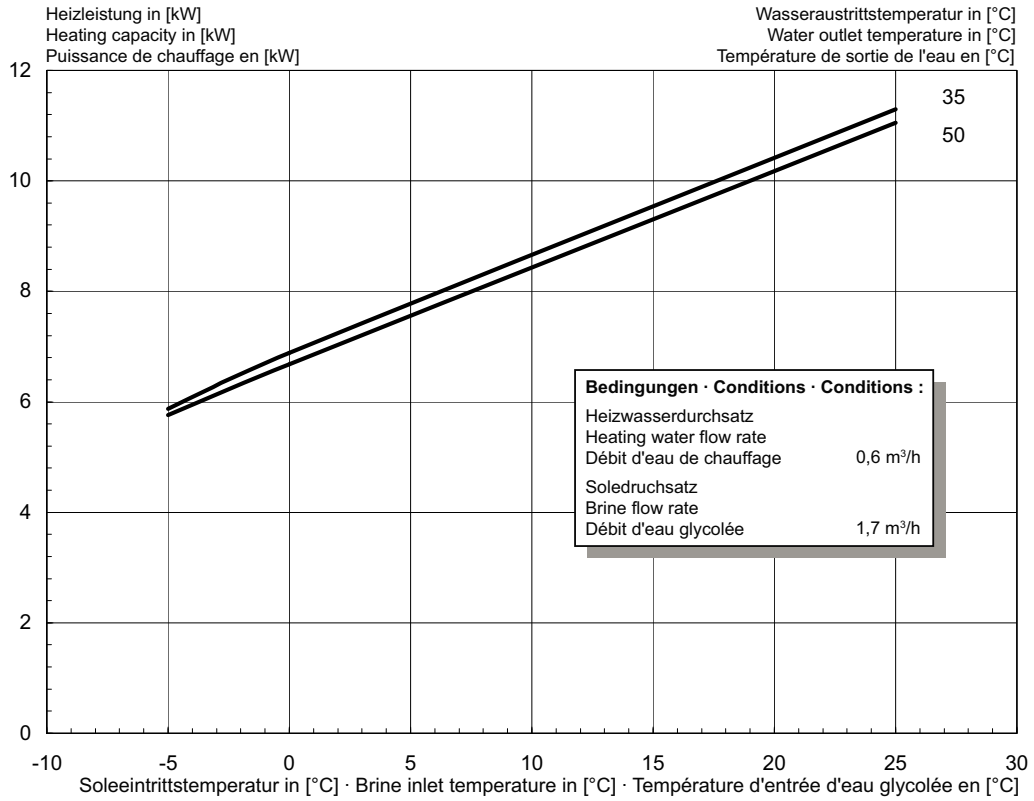

## 2.2 Kennlinien / Characteristic Curves / Courbes caractéristiques SIK 9TE

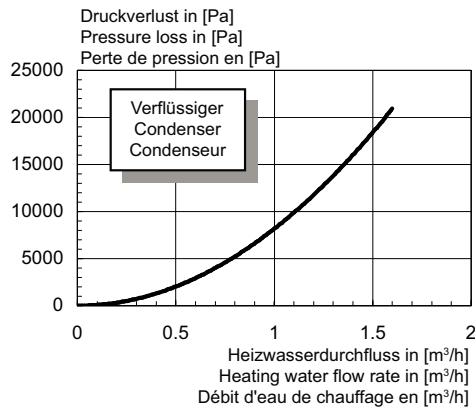
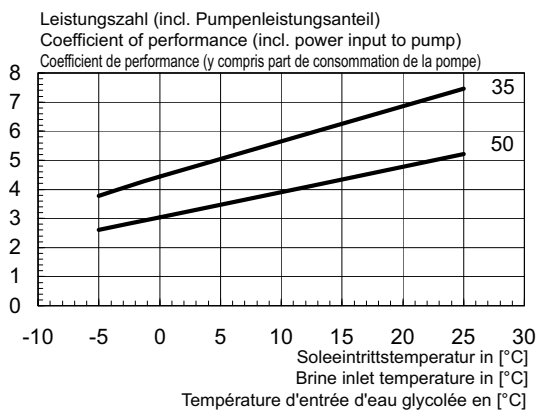
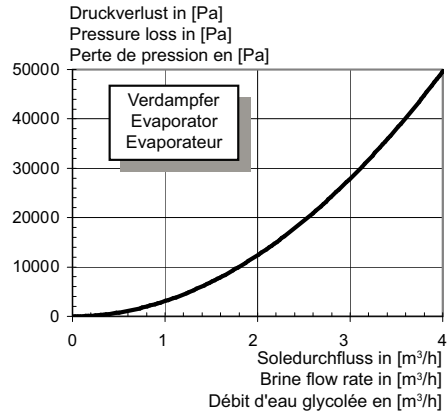
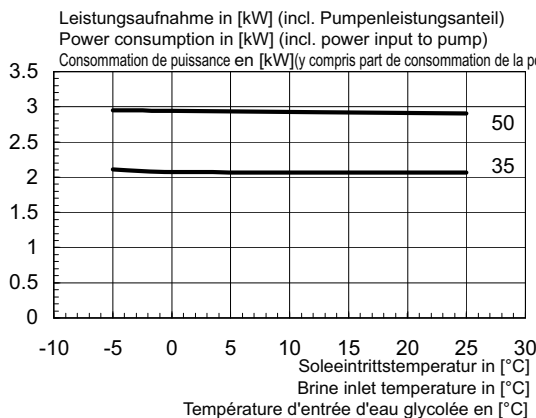
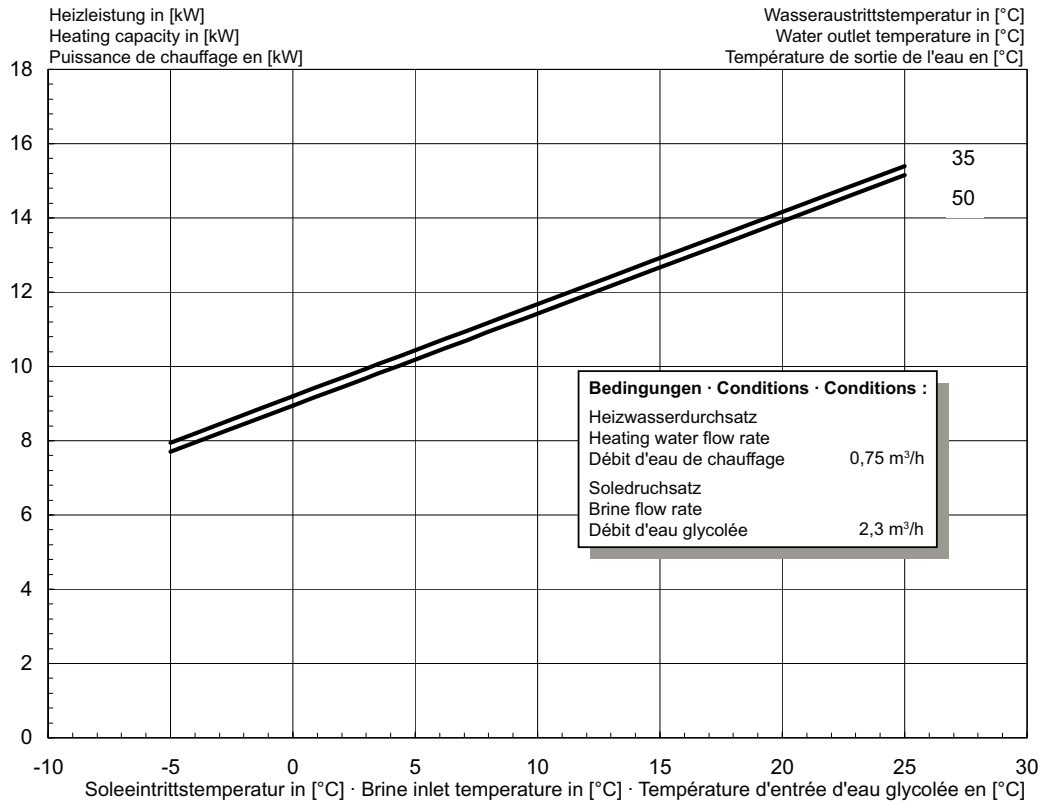

Anhang · Appendix · Annexes



## 2.3 Kennlinien / Characteristic Curves / Courbes caractéristiques SIK 11TE

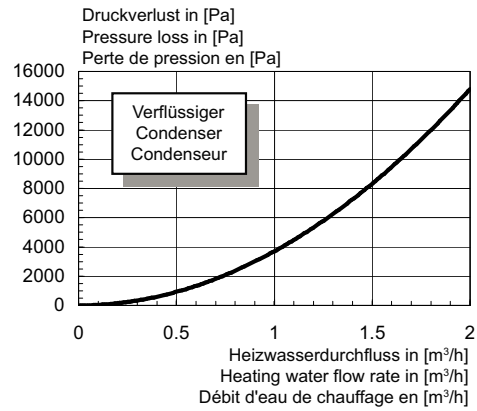
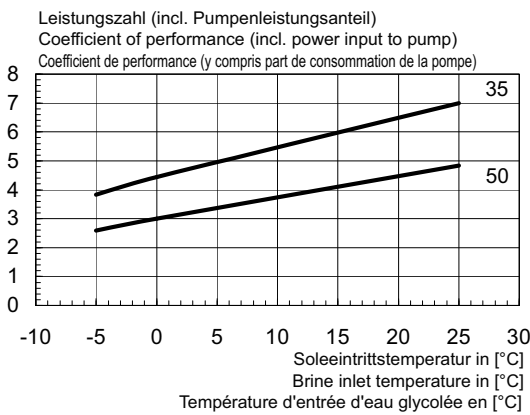
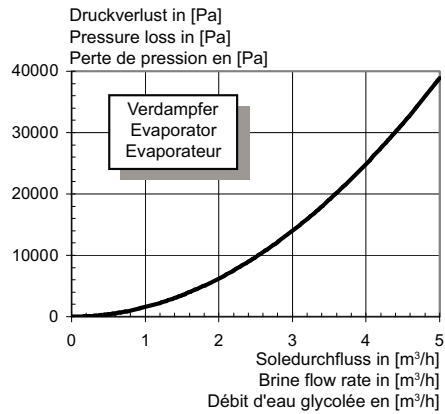
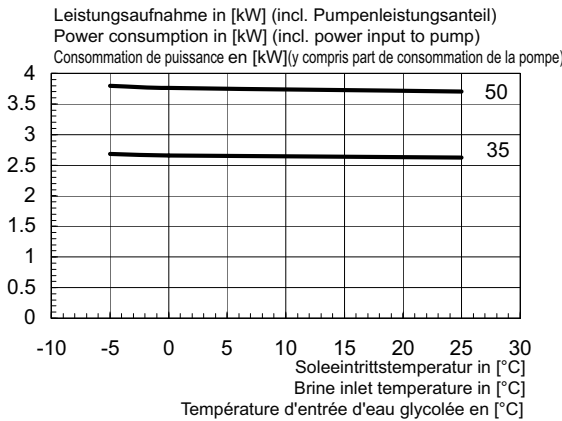
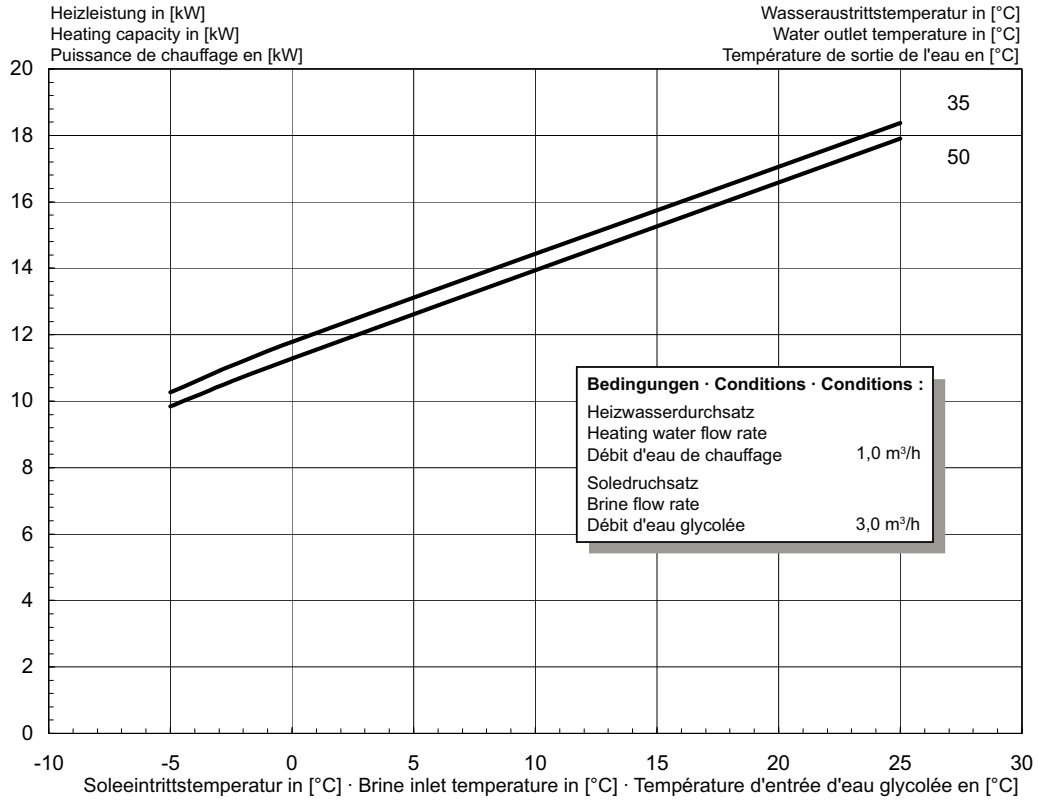

## 2.4 Kennlinien / Characteristic Curves / Courbes caractéristiques SIK 14TE

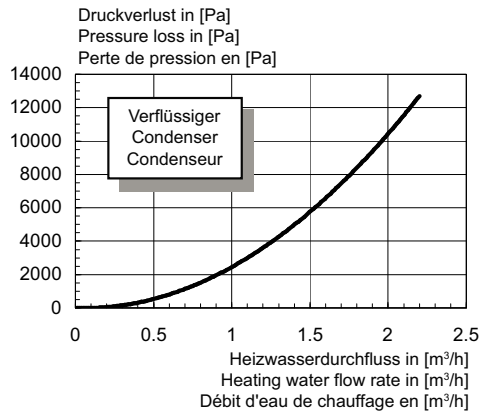
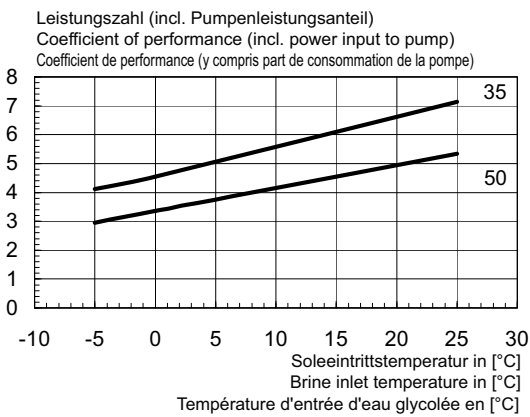
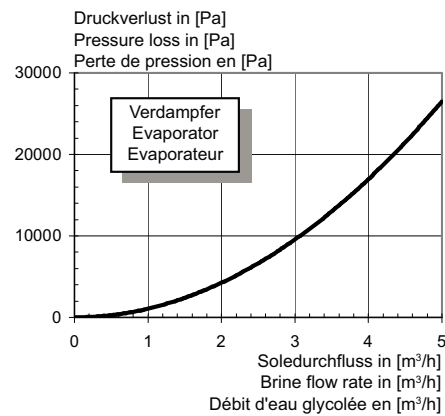
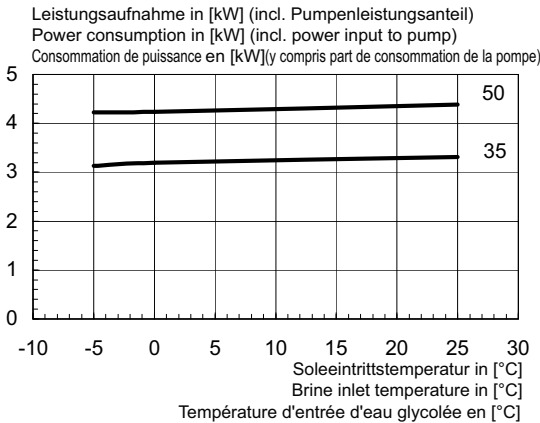
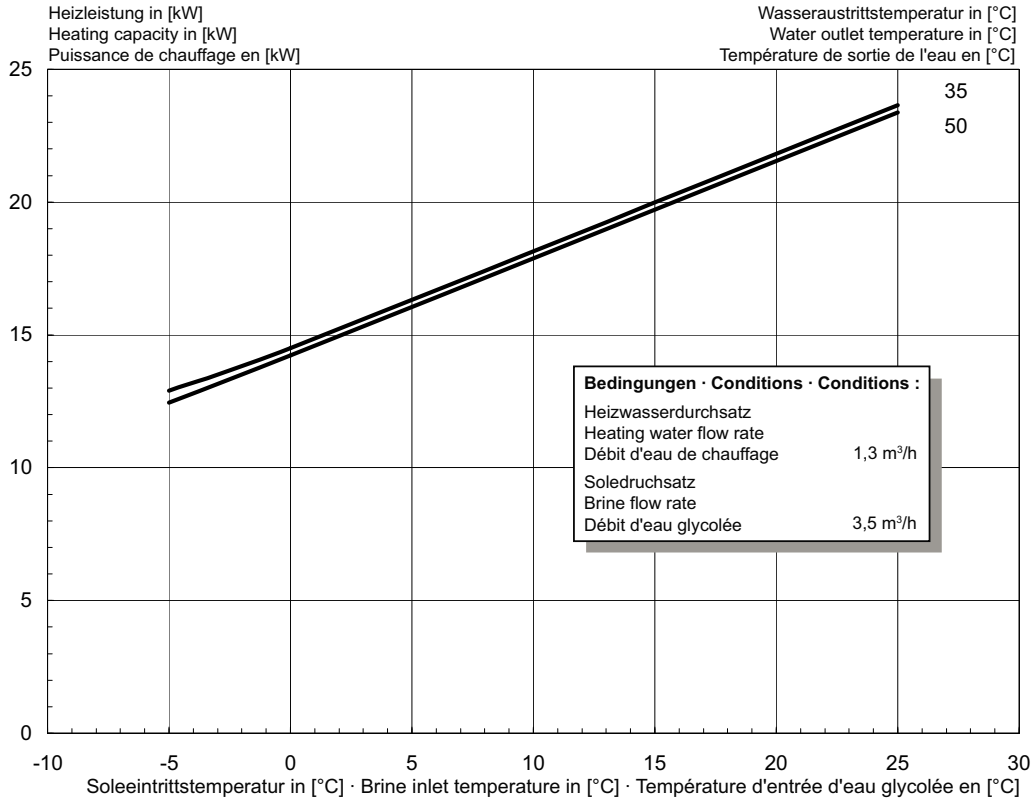

Anhang · Appendix · Annexes

## 2.5 Einsatzgrenzendiagramm / Operating limits diagram / Diagramme des seuils d'utilisation

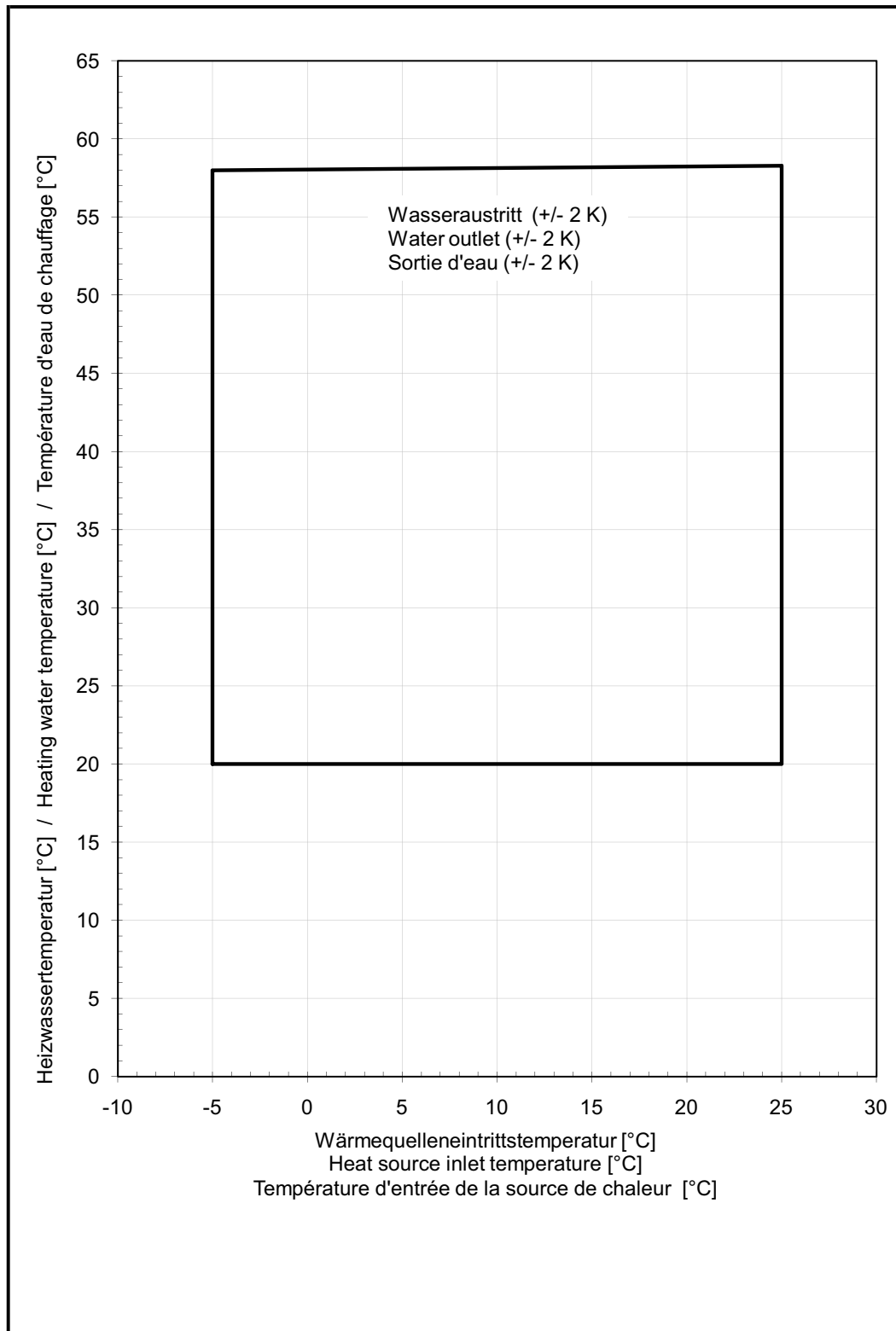

# 3 Stromlaufpläne / Circuit Diagrams / Schémas électriques

## 3.1 Steuerung / Control / Commande

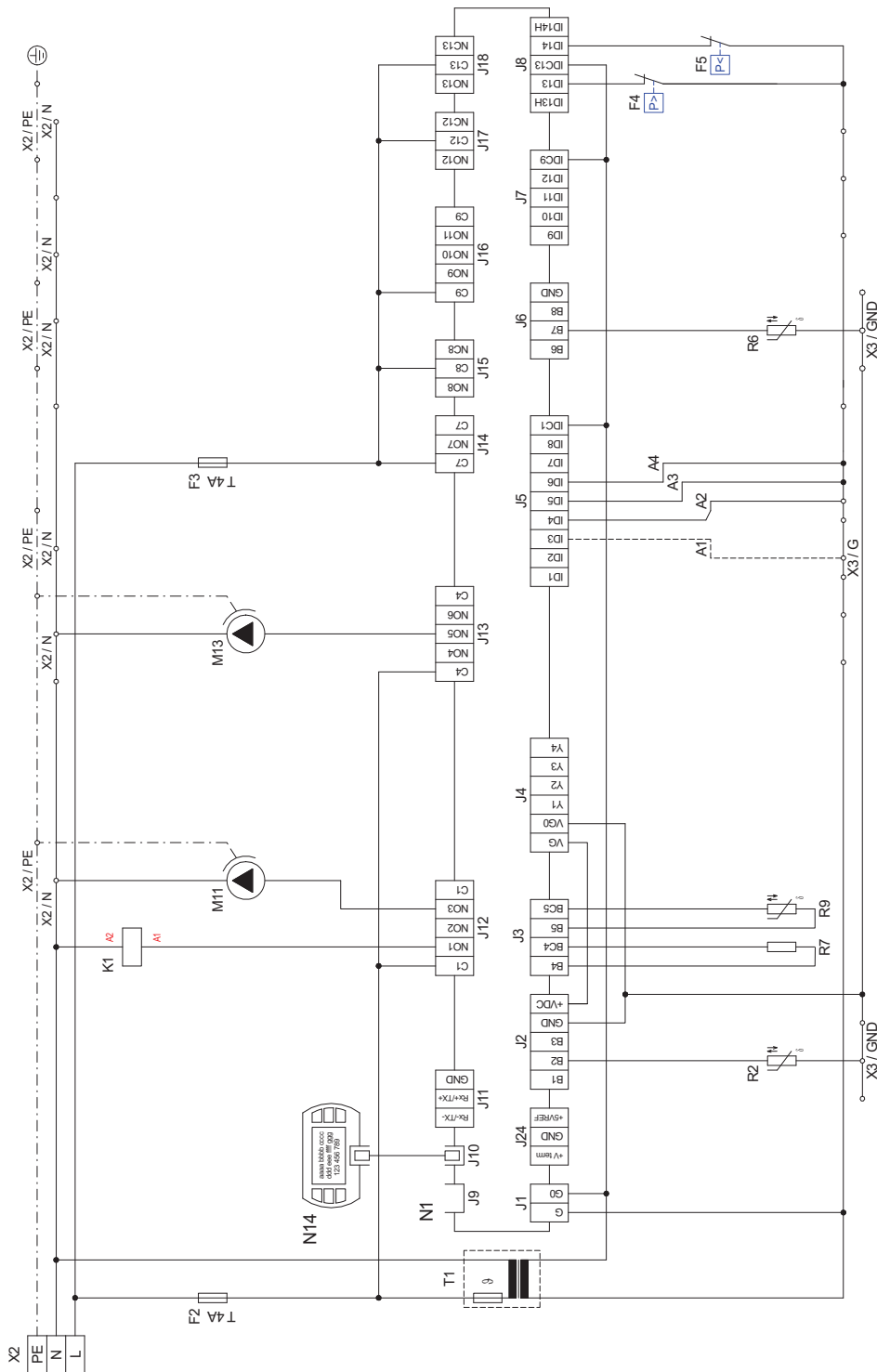

Anhang · Appendix · Annexes

### 3.2 Last / Load / Charge

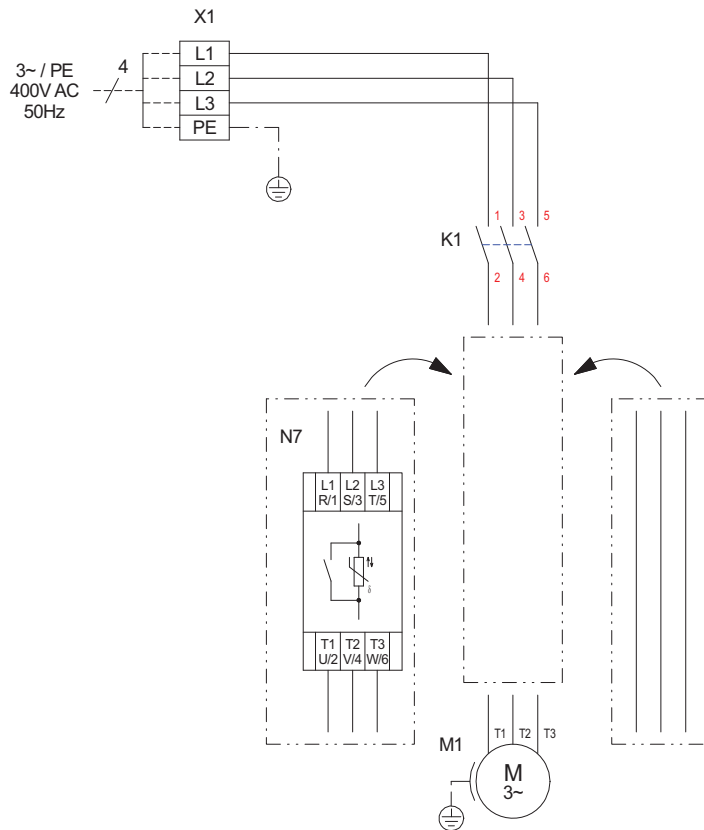

### 3.3 Anschlussplan / Circuit Diagram / Schéma électrique

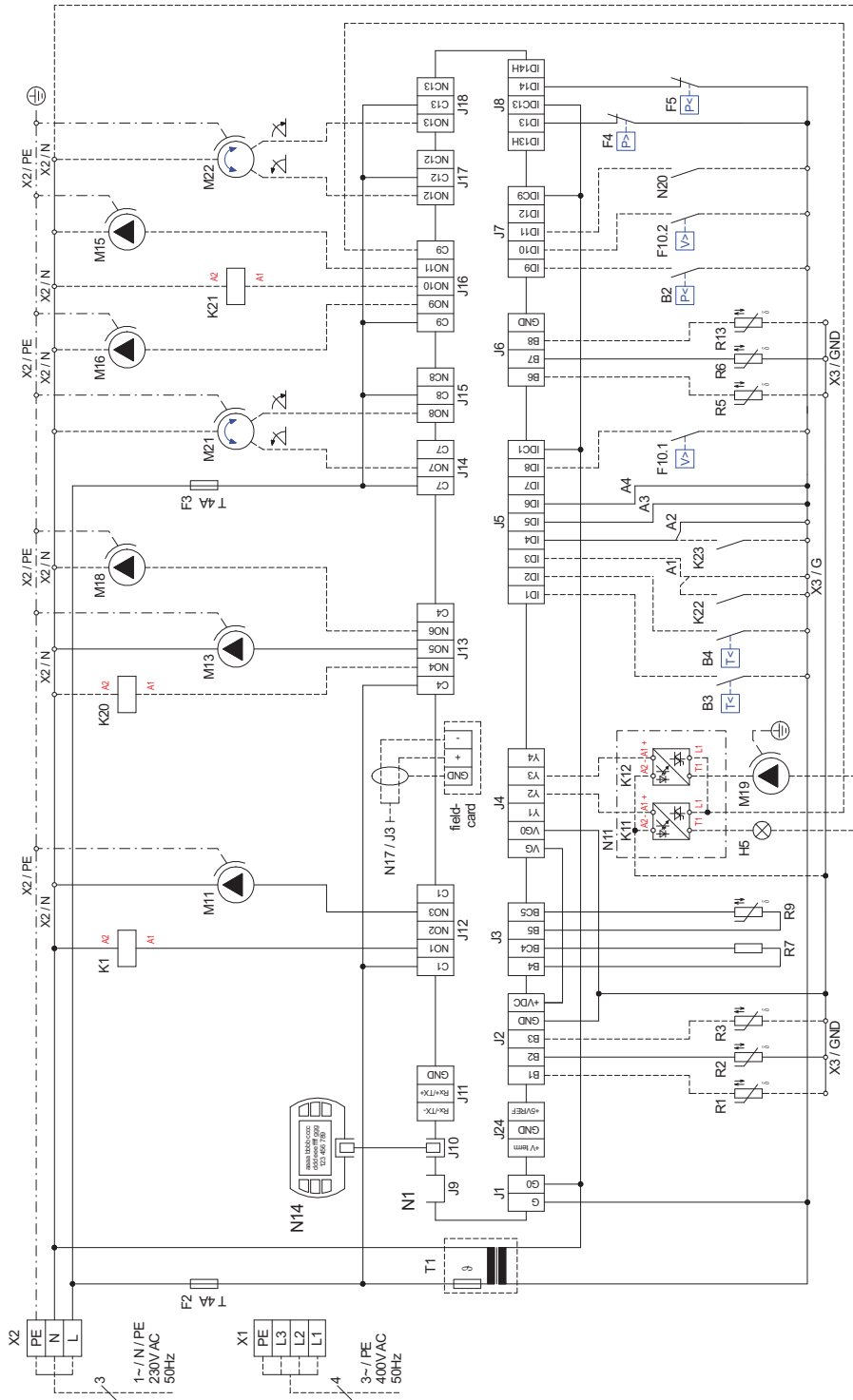

Anhang · Appendix · Annexes

### 3.4 Legende / Legend / Légende

A1	Brücke EVU-Sperre, muss eingelegt werden, wenn kein EVU-Sperrschütz vorhanden ist (Kontakt offen = EVU-Sperre)	Utility block (EVU) bridge must be inserted if no utility blocking contactor is present (contact open = utility block).	Pont de blocage de la société d'électricité, à insérer en absence de contacteur de blocage de la société d'électricité (contact ouvert = blocage de la société d'électricité)
A2	Brücke Sperre: muss entfernt werden, wenn der Eingang genutzt wird (Eingang offen = WP gesperrt)	Block bridge: Must be removed when the input is being used (input open = HP blocked).	Pont de blocage : à retirer si l'entrée est utilisée (entrée ouverte = pompe à chaleur bloquée)
A3	Drahtbrücke Störung M11	Wire jumper fault M11	Pont défaut M11
A4	Drahtbrücke Störung M1	Wire jumper fault M1	Pont défaut M1
B2	Pressostat Niederdruck-Primärkreis	Low-pressure controller, primary circuit	Pressostat basse pression circuit primaire
B3*	Thermostat Warmwasser	Hot water thermostat	Thermostat eau chaude
B4*	Thermostat Schwimmbadwasser	Swimming pool water thermostat	Thermostat eau de piscine
E9*	Elektrische Flanschheizung (Warmwasser)	Electric flange heater (hot water)	Résistance électrique cartouche chauffante (eau chaude sanitaire)
E10*	2. Wärmeerzeuger	2nd heat generator	2e générateur de chaleur
F2	Sicherung für Steckklemmen J12; J13 5x20 / 4,0AT	Fuse for plug-in terminals J12; J13 5x20 / 4.0AT	Fusible pour bornes enfichables J12 ; J13 5x20 / 4,0AT
F3	Sicherung für Steckklemmen J15 bis J18 5x20 / 4,0AT	Fuse for plug-in terminals J15 to J18 5x20 / 4.0AT	Fusible pour bornes enfichables J15 à J18 5x20 / 4,0AT
F4	Pressostat Hochdruck	High-pressure controller	Pressostat haute pression
F5	Pressostat Niederdruck	Low-pressure controller	Pressostat basse pression
F10.1*	Durchflussschalter Primärkreis	Flow rate switch for primary circuit	Commutateur de débit circuit primaire
F10.2*	Durchflussschalter Sekundärkreis	Flow rate switch for secondary circuit	Commutateur de débit circuit secondaire
H5*	Leuchte Störferrnanzeige	Remote fault indicator lamp	Témoin de télédétection de pannes
J1	Spannungsversorgung N1	Voltage supply N1	Alimentation en tension N1
J2-3	Analogeingänge	Analogue inputs	Entrées analogiques
J4	Analogausgänge	Analogue outputs	Sorties analogiques
J5	Digitaleingänge	Digital inputs	Entrées numériques
J6	Analogausgänge	Analogue outputs	Sorties analogiques
J7-8	Digitaleingänge	Digital inputs	Entrées numériques
J9	frei	free	libre
J10	Bedienteil	Control panel	Unité de commande
J11	frei	free	libre
J12-J18	230V AC - Ausgänge	230V AC outputs 230V AC - outputs	Sorties 230 V AC
J24	Spannungsversorgung für Komponenten	Power supply for components	Alimentation en tension des composants
K1	Schütz Verdichter	Contactor for compressor	Contacteur compresseur
K11*	Elektron. Relais für Störferrnanzeige (N1)	Electronic relay for remote fault indicator (N1)	Relais électronique pour télédétection de pannes (N1)
K12*	Elektron. Relais für Schwimmbadwasserumwälz- pumpe (N11)	Electronic relay for swimming pool water circulating pump (N11)	Relais électronique pour circulateur eau de piscine (N11)
K20*	Schütz 2. Wärmeerzeuger E10	Contactor for 2nd heat generator E10	Contacteur 2e générateur de chaleur E10
K21*	Relais Flanschheizung (Warmwasser) E9	Flange heater relay (hot water) E9	Relais cartouche chauffante (eau chaude sanitaire) E9
K22*	EVU-Sperrschütz	Utility blocking contactor	Contacteur de coupure du fournisseur d'énergie
K23*	SPR Hilfsrelais	SPR auxiliary relay	Relais auxiliaire « SPR »
M1	Verdichter	Compressor	Compresseur
M11*	Primärpumpe (PUP)	Primary pump (PUP)	Pompe primaire (PUP)
M13*	Heizungsumwälzpumpe	Heat circulating pump	Circulateur de chauffage
M15*	Heizungsumwälzpumpe 2./3. Heizkreis	Heat circulating pump for heating circuit 2/3	Circulateur de chauffage 2e/3e circuit de chauffage
M16*	Zusatzumwälzpumpe	Auxiliary circulating pump	Circulateur supplémentaire
M18*	Warmwasserladepumpe	Hot water loading pump	Pompe de charge eau chaude sanitaire
M19*	Schwimmbadwasserumwälzpumpe	Swimming pool circulating pump	Circulateur de la piscine
M21*	Mischer Hauptkreis oder 3. Heizkreis	Mixer for main circuit or heating circuit 3	Mélangeur circuit principal ou 3e circuit de chauffage
M22*	Mischer 2. Heizkreis	Mixer for heating circuit 2	Mélangeur 2e circuit de chauffage
N1	Wärmepumpenmanager	heat pump manager	Régulateur de pompe à chaleur
N7	Sanftanlasser	Soft starter	Démarrateur progressif
N11*	Relaisbaugruppe	Relay module	Module de relais
N14	Bedienteil	Operating element	Commande
N17*	pCOe-Modul	pCOe module	Module pCOe
N20	Wärmemengenzähler	Thermal energy meter	Compteur de chaleur
R1*	Außenfühler	External sensor	Sonde extérieure
R2	Rücklauffühler Heizkreis	Return sensor for heating circuit	Sonde de retour circuit de chauffage
R3*	Warmwasserfühler (alternativ zum Warmwasser- thermostat)	Hot water sensor (as an alternative to the hot water thermostat)	Sonde d'eau chaude (alternative au thermostat eau chaude)
R5*	Fühler für 2ten Heizkreis	Sensor for heating circuit 2	Sonde pour 2e circuit de chauffage
R6	Vorlauffühler Primärkreis	Flow sensor for primary circuit	Sonde aller circuit primaire
R7	Kodierwiderstand 40k2	Coding resistor 40.2 kOhm	Résistance avec code des couleurs 40k2
R9	Vorlauffühler	Flow sensor	Sonde aller
R13*	Fühler regenerativ, Raumfühler, Fühler 3. Heizkreis	Renewable sensor, room sensor, sensor for heating circuit 3	Sonde mode régénératif, sonde d'ambiance, sonde 3ème circuit de chauffage
T1	Sicherheitstrenntransformator 230/24V AC-28VA	Safety isolating transformer 230/24 V AC-28 VA	Transformateur sectionneur de sécurité 230/24 V AC-28 V A
X1	Klemmleiste Einspeisung Last	Terminal strip, infeed	Alimentation bornier
X2	Klemmleiste Spannung = 230V AC	Terminal strip voltage = 230 V AC	Tension bornier = 230 V AC
X3	Klemmleiste Kleinspannung < 25V AC	Terminal strip, extra-low voltage < 25 V AC	Faible tension bornier < 25 V AC

-----	<b>Abkürzungen:</b> bauseits, nach Bedarf anzuschließen werkseitig verdrahtet	<b>Abbreviations:</b> To be connected by the customer as required Wired ready for use	<b>Abréviations :</b> à raccorder par le client au besoin câblé départ usine
*	Bauteile sind bauseits anzuschließen / beizusetellen	Components must be connected / supplied by the customer	Les pièces sont à raccorder / à fournir par le client

**⚠ ACHTUNG!**

An den Steckklemmen J1 bis J7, J9 bis J11, J24 und der Klemmleiste X3 liegt Kleinspannung an. Auf keinen Fall darf hier eine höhere Spannung angelegt werden!

**⚠ ATTENTION!**

Plug-in terminals J1 to J7, J9 to J11, J24 and terminal strip X3 are connected to extra-low voltage. A higher voltage must on no account be connected.

**⚠ ATTENTION !**

Une faible tension est appliquée aux bornes enfichables J1 à J7, J9 à J11, J24 et au bornier X3. Ne jamais appliquer une tension plus élevée.







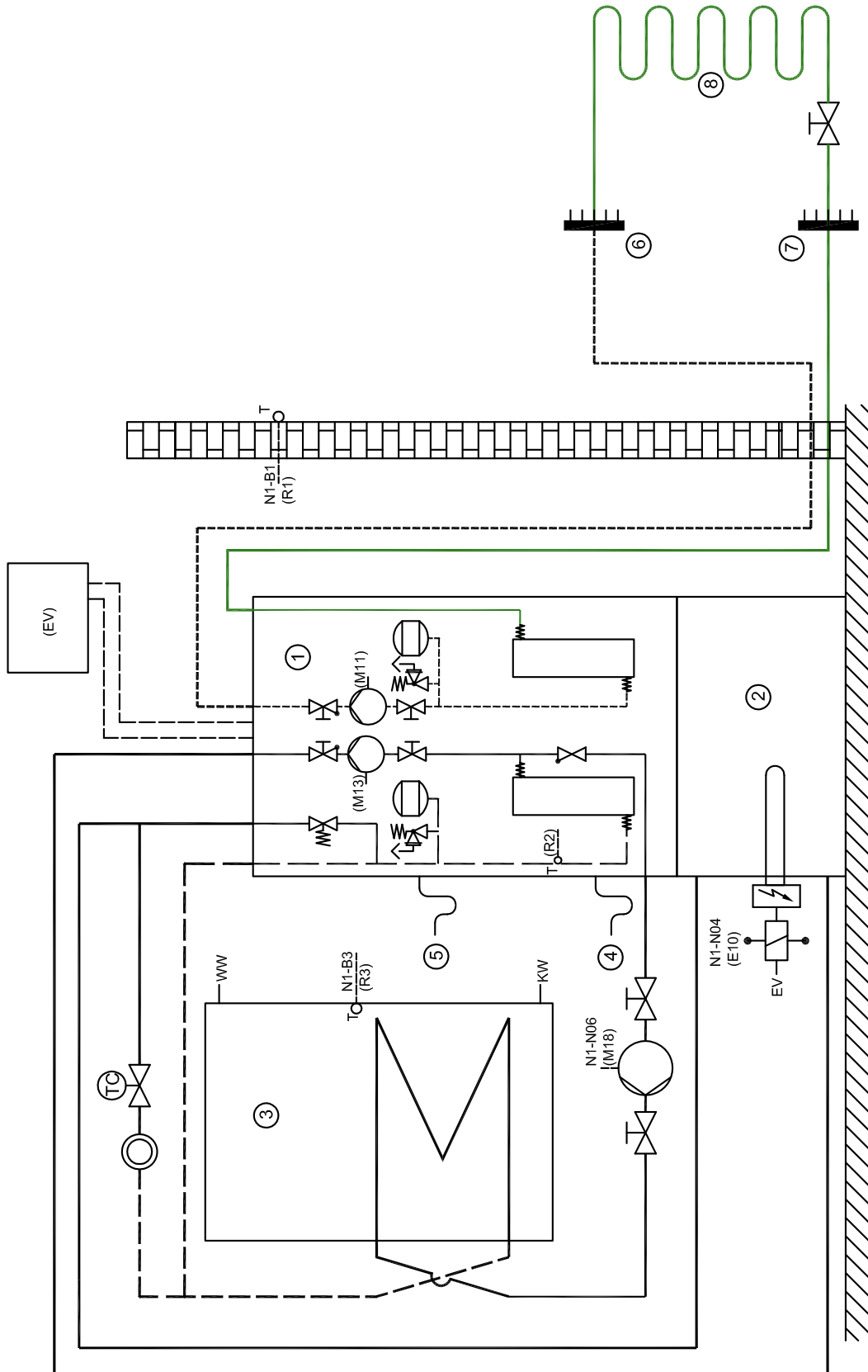













# 4 Hydraulisches Prinzipschema / Hydraulic Plumbing Diagram / Schéma hydraulique

## 4.1 Darstellung / Schematic View / Représentation



## 4.2 Legende / Legend / Légende

	Rückschlagventil	Check valve	Clapet anti-retour
	Absperrventil	Shutoff valve	Robinet d'arrêt
	Überstromventil	Overflow valve	Soupape différentielle
	Sicherheitsventilkombination	Safety valve combination	Groupe de valves de sécurité
	Umwälzpumpe	Circulating pump	Circulateur
	Ausdehnungsgefäß	Expansion vessel	Vase d'expansion
	Raumtemperaturgesteuertes Ventil	Room temperature-controlled valve	Vanne commandée par température
	Absperrventil mit Rückschlagventil	Shutoff valve with check valve	Robinet d'arrêt avec clapet anti-retour
	Wärmeverbraucher	Heat consumer	Consommateur de chaleur
	Temperaturfühler	Temperature sensor	Sonde de température
	Flexibler Anschlusschlauch	Flexible connection hose	Tuyau de raccord flexible
	Wärmepumpe mit integr. Wärmepumpenmanager	Heat pump with integrated heat pump manager	Pompe à chaleur intégrant régulateur PAC
	Unterstellpufferspeicher	Built-under buffer tank	Ballon tampon sous-jacent
	Warmwasserspeicher	Hot water cylinder	Ballon d'eau chaude
	Kondensatablauf	Condensate outflow	Ecoulement des condensats
	Überdruck Heizung/Sole	Overpressure of the heating system/brine	Surpression chauffage/eau glycolée
	Soleverteiler	Brine circuit manifold	Distributeur d'eau glycolée
	Solesammler	Brine collector	Absorbeur à circulation d'eau glycolée
	Erdreichkollektoren o. Erdwärmesonden	Ground heat collectors or borehole heat exchangers	Collecteurs enterrés ou sondes géothermiques
E10	2ter Wärmeerzeuger	2nd heat generator	2e générateur de chaleur
M11	Primärumwälzpumpe	Primary circulating pump	Circulateur primaire
M13	Heizungsumwälzpumpe	Heat circulating pump	Circulateur de chauffage
M18	Warmwasserladepumpe	Hot water loading pump	Pompe de charge eau chaude sanitaire
R1	Außenwandfühler	External wall sensor	Sonde de paroi extérieure
R2	Rücklauffühler	Return flow sensor	Sonde de retour
R3	Warmwasserfühler	Hot water sensor	Sonde d'eau chaude
EV	Elektroverteilung	Electrical distribution system	Distributeur courant électrique
KW	Kaltwasser	Cold water	eau froide
WW	Warmwasser	Domestic hot water	Eau chaude

## 5 Konformitätserklärung / Declaration of Conformity / Déclaration de conformité



### EG - Konformitätserklärung EC Declaration of Conformity Déclaration de conformité CE

Der Unterzeichnete  
The undersigned  
L'entreprise soussignée,

**Glen Dimplex Deutschland GmbH**  
**Geschäftsbereich Dimplex**  
**Am Goldenen Feld 18**  
**D - 95326 Kulmbach**

bestätigt hiermit, dass das (die)  
nachfolgend bezeichnete(n) Gerät(e)  
den nachfolgenden einschlägigen EG-  
Richtlinien entspricht. Bei jeder  
Änderung des (der) Gerät(e)s verliert  
diese Erklärung ihre Gültigkeit.

hereby certifies that the following  
device(s) complies/comply with the  
applicable EU directives. This  
certification loses its validity if the  
device(s) is/are modified.

certifie par la présente que le(s)  
appareil(s) décrit(s) ci-dessous sont  
conformes aux directives CE  
afférentes. Toute modification effectuée  
sur l'(les) appareil(s) entraîne  
l'annulation de la validité de cette  
déclaration.

**Bezeichnung:** Wärmepumpen  
**Designation:** Heat pumps  
**Désignation:** Pompes à chaleur

**Typ:** SIK 7TE  
**Type(s):** SIK 9TE  
**Type(s):** SIK 11TE  
SIK 14TE

#### EG-Richtlinien

Niederspannungsrichtlinie 2006/96/EG  
EMV-Richtlinie 2004/108/EG  
Druckgeräterichtlinie 97/23/EG

#### EC Directives

Low voltage directive 2006/95/EC  
EMC directive 2004/108/EC  
Pressure equipment directive 97/23/EC

#### Directives CEE

Directive Basse Tension 2006/95/CE  
Directive CEM 2004/108/CE  
Directive Équipement Sous Pression  
97/23/CE

#### Angewandte Normen

EN 60335-1:2002+A11+A1+A12+Corr.+A2:2006  
EN 60335-1/A13:2008  
EN 60335-2-40:2003+A11+A12+A1+Corr.+A2:2009  
EN 55014-1:2006  
EN 55014-2:1997+A1:2001  
EN 61000-3-2:2006  
EN 61000-3-3:1995+A1:2001+A2:2005  
EN 378-1:2008, EN 378-2:2008+A1:2009, EN 378-3:2008, EN 378-4:2008  
EN 14511-1:2007, EN 14511-2:2007, EN 14511-3:2007+EN 14511-3:2007/AC:2008, EN 14511-4: 2007  
DIN 8901:2002  
BGR 500 (D), SVTI (CH)

#### Applied standards

#### Normes appliquées

#### Konformitätsbewertungsverfahren nach Druckgeräterichtlinie:

Modul A

#### Conformity assessment procedure according to pressure equipment directive:

Module A

#### Procédure d'évaluation de la conformité selon la directive Équipements Sous Pression:

Module A

**CE-Zeichen angebracht:**  
2007

**CE mark added:**  
2007

**Marquage CE:**  
2007

**Die EG-Konformitätserklärung wurde  
ausgestellt.**

**EC declaration of conformity issued  
on.**

**La déclaration de conformité CE a  
été délivrée le.**

